



beyerdynamic

AVENTHO 300

WIRELESS OVER-EAR HEADPHONES

User Manual | Bedienungsanleitung | Mode d'emploi
Instrucciones de uso | Manuale d'uso | Manual de instruções
Gebruiksaanwijzing | Brugsvejledning | Käyttöohje
Bruksanvisning | Bruksanvisning | Kasutusjuhend
Naudojimo instrukcija | Lietošanas pamācība
Instrukcja obsługi | 取扱説明書 | 使用说明书 | 操作說明

EN DE FR ES IT PT NL DA FI

NO SV ET LT LV PL JA ZH



目錄

安全說明	173
一般使用說明	173
調整音量	173
日常養護說明	173
誤吞危險	173
電纜及連接線纜	173
電池使用	173
環境條件	173
操作說明內容	174
供貨範圍	174
操作元件	174
為電池充電	174
鋰電池使用壽命說明	174
顯示充電狀態	174
下載 BEYERDYNAMIC APP	175
播放設備的相容性	175
支援的音訊轉碼器	175
操作	175
與設備建立 Bluetooth® 連接	175
配對	175
多點操作	176
建立多點連接	176
使用多點功能	176
刪除配對列表	176
啟動和關閉耳機	176
媒體播放	177
音量調整	177
通話	177
啟用/停用語音提示	178
重設為原廠設定	178
操作功能概覽	178
耳機上的 LED 指示燈概述	179
音訊線連接	179
清潔	179
更換耳墊	180
更換頭箍墊	180
問題解決方案	180
難題/常見問題說明	180
產品註冊	180
廢棄處理	181
電池廢棄處理	181
歐盟合規聲明	181
技術文件	181
保固條款	181
商標	181

感謝您選擇 beyerdynamic 出品的 AVENTHO 300 頭戴式無線耳機。
請您在使用 AVENTHO 300 前花些時間仔細閱讀以下資訊。

安全說明

- ▶ 請在使用 AVENTHO 300 前，仔細完整地閱讀本說明。
- ▶ 請遵守全部說明，尤其是安全使用 AVENTHO 300 的相關款項。
- ▶ 若 AVENTHO 300 損壞，切勿使用。

一般使用說明

- ▶ 請按照本使用說明書中的規定正確使用 AVENTHO 300。
- ▶ beyerdynamic GmbH & Co. KG 公司對使用者因疏忽、使用不當、錯誤使用或出於未經製造商認可的目的使用 AVENTHO 300 而引起的 AVENTHO 300 損壞或人身傷害不予承擔責任。
- ▶ 對於因未遵循 USB 規範導致的 USB 設備損壞，beyerdynamic GmbH & Co. KG 公司概不承擔任何責任。
- ▶ beyerdynamic GmbH & Co. KG 公司對於因電池消耗或老舊電池或超出 Bluetooth® 傳輸範圍而導致連線中斷的損壞概不承擔任何責任。
- ▶ 在安裝之前，請遵守各個國家和地區的相關規定。

調整音量



高音量和聆聽時間過長，可能會造成聽力永久性損傷。

- ▶ 在使用 AVENTHO 300 之前，請先將音量調至最小。
- ▶ 僅在將 AVENTHO 300 佩戴妥當後調高音量。
- ▶ 請勿長時間使用 AVENTHO 300 進行高音量播放。
- ▶ 保證在佩戴 AVENTHO 300 耳機的狀態下能夠聽到外界聲音或輕聲說話時仍能聽到自己的聲音。
- ▶ 若出現耳鳴症狀，使用時請降低音量。必要時請及時就醫。
- ▶ 請注意，音量過高和使用時間過長會損傷聽力。聽力損傷通常為不可逆轉的損害。因此，請注意保持適當的音量。原則上，音量越大，使用時間應越短。

降低外部聽覺感知

佩戴 AVENTHO 300 耳機將大幅降低對外部的聲學感知。在行進時 AVENTHO 300 耳機具有極大的潛在風險。在任何情況下，使用者皆不得嚴重阻塞自己的聽覺致自身交通安全受到影響。

- ▶ 切勿在存在危險隱患的機器和工作設備的作用範圍內使用 AVENTHO 300 耳機。
- ▶ 避免在聽力不能受到影響的情況下使用 AVENTHO 300。尤其是在行進中、穿越平交道口或在建築工地時。

日常養護說明

- ▶ 用沾水的軟布 AVENTHO 300 的所有零件。請注意，須防止液體進入外殼或聲音轉換器內。
- ▶ 由於可能損傷設備表面，請勿使用含溶劑的清潔設備。

誤吞危險

- ▶ 請將產品、包裝和配件等小型物件置於兒童及寵物無法觸及的位置。吞食會導致窒息！

電纜及連接線纜

- ▶ 僅使用我們提供的電纜充電或將其連接至筆記型電腦。

電池使用

高溫、水和機械應力風險

高溫、遇水和強機械應力有造成爆炸、發熱、引發火災、產生煙霧或氣體的危險。可能會造成傷害或不可復原的損壞。

- ▶ 勿將電池暴露於高溫、火或極低壓的環境中。存在造成爆炸、起火、冒煙或產生（有害）氣體的風險。
- ▶ 請勿讓電池承受機械應力（例如擠壓）。可能會造成電池發生不可逆轉的損壞、爆炸或人身傷害。
- ▶ 請勿打開電池外殼或取出電池。
- ▶ 在使用內裝式 USB Typ C 插座為電池充電時，僅使用符合 USB 2.0/3.0 標準的 5V 電源。

環境條件

- ▶ 請勿將 AVENTHO 300 暴露在雨、雪、液體或潮濕環境中。

操作說明內容

操作說明介紹了該產品的核心功能。其中的資訊僅涉及相關軟體標準設定。或許存在更新的軟體版本可供使用。

- ▶ 軟體更新指南參見章節「beyerdynamic App」。

供貨範圍

- ▶ 耳機 AVENTHO 300
- ▶ USB-C 至 USB-C 充電線
- ▶ USB-A 至 USB-C 適配器
- ▶ 插孔線
- ▶ 抽繩包
- ▶ 硬盒
- ▶ 操作說明精簡版和合規手冊

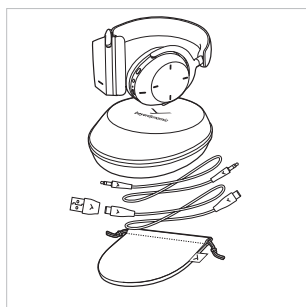

操作元件

- 1 操作面板
- 2 麥克風 (左 + 右)
- 3 麥克風
- 4 插孔, 3.5 mm
- 5 USB-C 連接埠
- 6 LED 狀態指示燈
- 7 開/關按鍵
- 8 ANC 按鍵

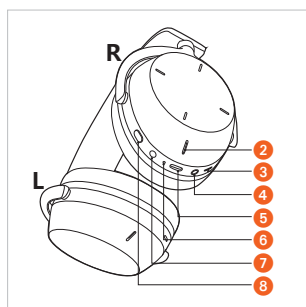

為電池充電

首次使用 AVENTHO 300 之前，我們建議您將耳機內置電池充滿電。僅使用隨附的 USB 電線充電。

- ▶ 使用 USB 充電線將 AVENTHO 300 連接至一個具有 USB 功能的導電 USB 連接埠 (例如 USB 電源)。
- ▶ LED 狀態指示燈顯示充電狀態。

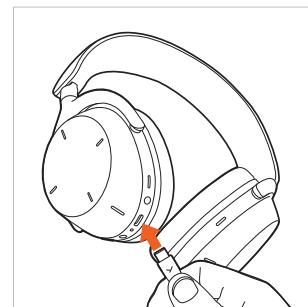

鋰電池使用壽命說明

- ▶ 充滿電後，斷開 USB 線纜與充電設備及本機的連接。
- ▶ **注意！** 高溫環境，尤其是在高充電狀態下會導致不可復原的損壞。
- ▶ 如果較長時間不使用或者存放電池，建議您大約保持 50 % 的電池電量並在 20 °C 以下溫度保存。
- ▶ 使用完畢後關閉 AVENTHO 300。

顯示充電狀態

透過 LED 狀態指示燈指示 AVENTHO 300 的充電狀態。

充電狀態	LED 狀態指示燈
0% 至 30 %	閃爍紅光
31% 至 70 %	閃爍黃色
71% 至 99 %	閃爍綠色
100% (已充飽電)	亮起綠色

下載 BEYERDYNAMIC APP

您可以使用 beyerdynamic App 更個人化地控制 AVENTHO 300。

首次使用 AVENTHO 300 前：

- ▶ 從 App Store (針對 iOS 設備) 或 Google Play (針對 Android 設備) 下載 beyerdynamic App。

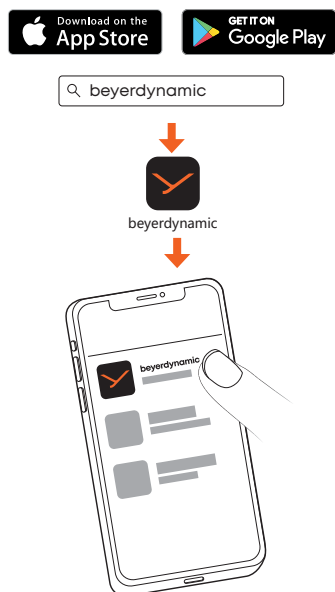

- ▶ beyerdynamic App 讓您能自訂工作設定和軟體更新。
- ▶ 這些設定將儲存在您的 AVENTHO 300 上，這樣您便可在任何與 AVENTHO 300 相連的播放設備上使用這些設定。
- ▶ 請注意，附加功能 (如 Dolby Atmos®, Dolby Head Tracking™) 僅透過 beyerdynamic App 使用。

播放設備的相容性

AVENTHO 300 與支援以下配置的藍牙播放設備相容：

- A2DP (用於音訊廣播)
- HFP/HSP (用於語音通信和語音助手)
- AVRCP (用於控制訊號傳輸)

支援的音訊轉碼器

AVENTHO 300 的 A2DP 配置支援音訊轉碼器 SBC、AAC、aptX Adaptive、aptX Lossless 和 LC3。僅使用播放裝置中可用的轉碼器進行音訊傳輸。

播放設備和 AVENTHO 300 自動在最佳的最佳共同可用轉碼器上以下列順序進行匹配：

1. SBC
2. AAC
3. aptX Adaptive
4. aptX Lossless
5. LC3

大多數播放設備並不顯示正在使用的轉碼器。

操作

您可以透過操作面板輕輕點擊和用手指滑動來操作 AVENTHO 300。我們建議僅使用一根手指操作操作介面，以免發生故障。

與設備建立 Bluetooth® 連接

在您首次使用 AVENTHO 300 前，必須將其與行動電話或者其他支援 Bluetooth® 的設備連接。針對不同設備，連接方法或有所不同。

- ▶ 欲連接 AVENTHO 300，請遵循本設備的操作說明。

配對

- 1 在 AVENTHO 300 關機狀態下，長按開/關按鍵 6 s ()，直到 LED 狀態指示燈交替閃爍藍光和紅光。

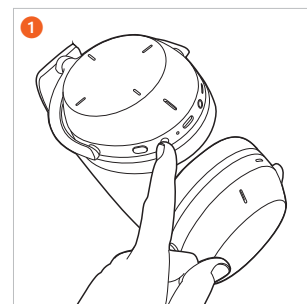

- 2 在播放設備的配對清單中選擇「AVENTHO 300」。

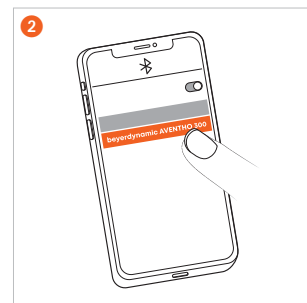

多點操作

AVENTHO 300 最多可透過 Bluetooth® 與 8 台設備配對。最多可同時與兩個設備建立活動連接。音樂播放和語音通訊只能同時與一台設備相連。語音通信優先順序高於音樂播放，即通話時，音樂播放將被中斷。

使用播放設備 (AG) 時，適用下列優先級清單：

優先級	應用	播放設備 (AG)
1	HFP (語音通信)	AG 1 (第一連接設備)
2	HFP (語音通信)	AG 2 (第二連接設備)
3	A2DP (音樂播放)	AG 1 (第一連接設備)
4	A2DP (音樂播放)	AG 2 (第二連接設備)

建立多點連接

- ▶ 將 AVENTHO 300 與第一個設備相連接 (參見「配對」)。
- ▶ 停用第一台設備上的 Bluetooth® 連接。
- ▶ 關閉 AVENTHO 300。
- ▶ 長按開/關按鍵 7 秒，以啟動連接模式 (LED 狀態指示燈 6 緩慢交替閃爍藍光和紅光)。
- ▶ 將 AVENTHO 300 與第二個設備相連接 (參見「配對」)。
- ▶ 重新啟用第一台設備的 Bluetooth® 後，會自動與 AVENTHO 300 連接。
- ▶ 當兩台設備與 AVENTHO 300 完成配對後，每次開啟 AVENTHO 300 時都將自動連接到該兩台設備。

使用多點功能

媒體播放啟用/接聽來電	短按 2 下操作面板 (●●)
掛斷/重新開始媒體播放	短按 2 下操作面板 (●●)

刪除配對列表

- ▶ 長按已關閉的 AVENTHO 300 的開/關按鍵約 8 秒鐘，直至 LED 狀態指示燈閃爍黃光。

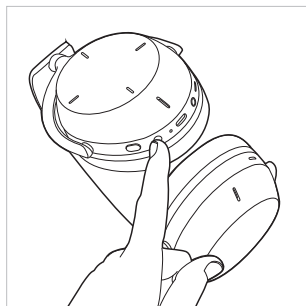

啟動和關閉耳機

- ▶ **開啟**
將 AVENTHO 300 配對後或使用電纜連接後，長按開/關按鍵約 2 秒鐘 (●●)。LED 狀態指示燈亮一次燈，然後熄滅。其顯示當前充電狀態。
- ▶ **關閉**
關閉長按開/關按鍵約 6 秒 (●●)。

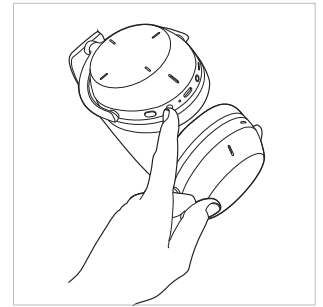

如果您使用線纜連接 AVENTHO 300，則必須將其開啟，才能使用全部可用功能。

在雜訊控制 (ANC) 和透明模式之間切換

您可以使用 ANC 按鍵在降噪 (ANC)、透明模式和關閉模式之間進行切換。交付時 AVENTHO 300 處於關閉模式。

- ▶ 如果每次按一次 ANC 按鍵，則會依次切換到透明模式、ANC 模式和關閉模式。
- ▶ 如果您每次按兩次 ANC 按鍵，則依次切換到 ANC 模式、透明模式，然後再次啟動關閉模式。

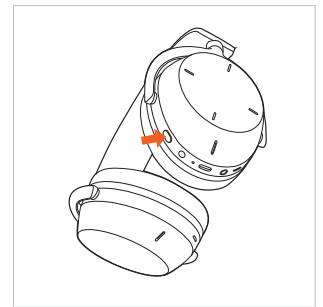

您可在 beyerdynamic App 中對降噪模式 (ANC) 和透明模式進行設定。

如果您只想在佩戴 AVENTHO 300 時臨時啟用透明模式，請將手掌放在操作面板的右側。

媒體播放

請注意，以下說明的功能與使用的相應播放設備和播放機軟體相關，有可能無法使用。
請僅用一根手指操作操作介面，以免發生故障。

播放/暫停播放

- ▶ 點擊 2 下 (●●)，
以便開始或停止播放。

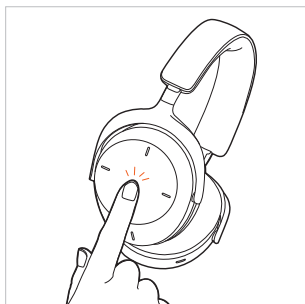

由於外殼中內建了一個感測器，當您放下 AVENTHO 300 時，播放會自動停止，而當您重新打開 AVENTHO 300 時，播放又會自動開始。

下一曲/快進

- ▶ 向前滑動 →，
可播放下一曲。
向前滑動並長按至少
1s →|，可快進。*

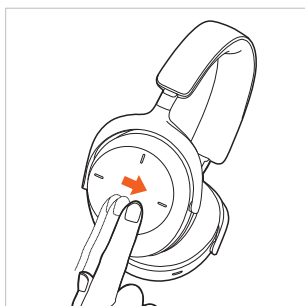

上一曲/快退

- ▶ 向後滑動 ←，
可播放上一曲。
向後滑動並長按
至少 1s |←，可快退。*

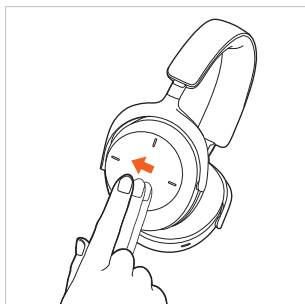

*功能取決於所使用的流媒體服務或媒體播放機。

開啟語音助手

- ▶ 長按 1 次 (—)，
以啟動智能手機上
設定的語音助手。

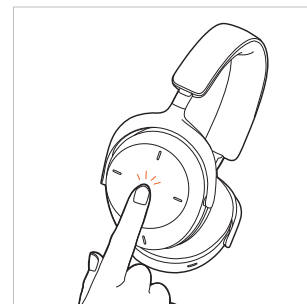

音量調整

提高音量

- ▶ 向上滑動，可調高音量。
向上滑動並長按，
音量將逐漸增加至最大。

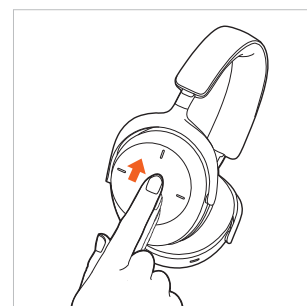

降低音量

- ▶ 向下滑動，可降低音量。
向下滑動並長按，
音量將逐漸降低至最小。

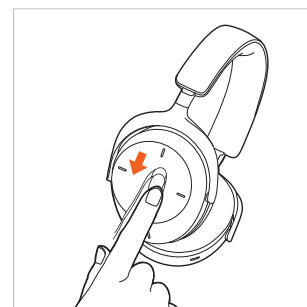

通話

接聽/結束來電

- ▶ 點擊 2 次 (●●)，
以接聽來電或結束
當前通話。

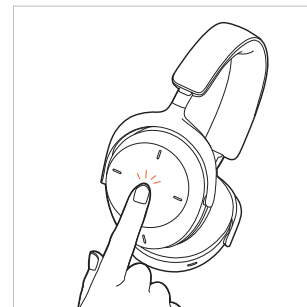

拒接來電

- ▶ 長按 1 次 (●)，**拒接來電。**

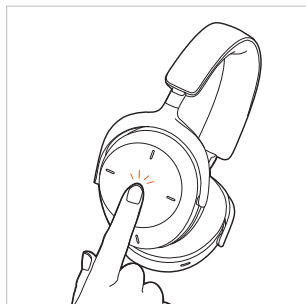

來電等待 (在兩名來電者之間進行切換)

- ▶ 長按 1 次 (●)，在兩名來電者之間**進行切換。**

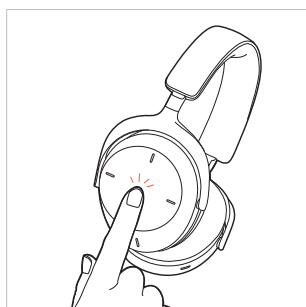

無通話中	操作
接聽來電	▶ 點擊 (●●) 兩次
拒接來電	▶ 長按 (●) 一次
結束當前通話	▶ 點擊 (●●) 兩次
保留當前通話	操作
接聽第二個來電並擱置當前通話	▶ 長按 (●) 一次
拒接第二個來電	▶ 點擊 (●●) 兩次
可在兩個通話之間切換	▶ 長按 (●) 一次
結束當前通話並切換至暫時擱置的通話	▶ 點擊 (●●) 兩次

啟用/停用語音提示

開啟 AVENTHO 300。隨後在**兩秒鐘內**完成以下操作步驟：

- ▶ 長按開/關按鍵。
- ▶ 點擊 2 次 (●●) 操作面板。
- ▶ 鬆開開/關按鍵。

重設為原廠設定

若還原原廠設定，則所有個人資料將被刪除！

- ▶ 長按**已關閉的** AVENTHO 300 的開/關按鍵約 20 秒鐘 (●●●●) 直至 LED 狀態指示燈閃爍黃光。

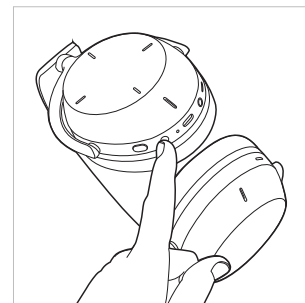

操作功能概覽

如果沒有另外注明，所列出的功能均適用於開啟狀態下的耳機。

功能	操作耳機
開啟 (此功能僅在 AVENTHO 300 已配對或使用 USB 或插孔線時可用)	▶ 長按開/關按鍵約 2 秒 (●)。
關閉 (此功能僅在 AVENTHO 300 已配對或使用 USB 或插孔線時可用)	▶ 長按開/關按鍵約 6 秒 (●●●)。
配對模式	▶ 關閉耳機並長按開/關按鍵約 6 秒 (●●●)。
刪除配對列表	▶ 關閉耳機並長按開/關按鍵約 8 秒 (●●●●)。
恢復原廠設定	▶ 關閉耳機並長按開/關按鍵約 20 秒 (●●●●●)。
檢查電池狀態	▶ 按下開/關按鍵 1 次 (●)。
透明模式啟用	▶ 根據模式而定，按下 ANC 按鍵 1 次 (●) 或 2 次 (●●)。
啟用 ANC 模式	▶ 根據模式而定，按下 ANC 按鍵 1 次 (●) 或 2 次 (●●)。
開始/暫停	▶ 點擊 2 次 (●●) 操作面板。
提高音量	▶ 向上滑動操作面板。
降低音量	▶ 向下滑動操作面板。
下一曲	▶ 向前滑動操作面板。
上一曲	▶ 向後滑動操作面板。
快進	▶ 向前滑動操作面板並長按至少 1 秒。
快退	▶ 向後滑動操作面板並長按至少 1 秒。
接聽/結束來電	▶ 短按 2 次 (●●) 操作面板。
拒接來電	▶ 長按 1 次 (●) 操作面板。
來電等待 (在 2 名來電者之間進行切換)	▶ 長按 1 次 (●) 操作面板。
啟動語音助手	▶ 長按 1 次 (●) 操作面板。
臨時啟用通透模式	▶ 將一隻手掌放在操作面板右側。

耳機上的 LED 指示燈概述

操作	LED 指示燈
低電量時的警告	▶ LED 快速閃爍紅色
透過 USB 充電 0% – 30 %	▶ LED 閃爍紅色
透過 USB 充電 31% – 70 %	▶ LED 閃爍黃色
透過 USB 充電 71% – 99 %	▶ LED 閃爍綠色
透過 USB 充電 100 %	▶ LED 亮起綠色
在電池電量 5% – 30 % 時開啟	▶ LED 亮 1 次紅燈
在電池電量 31% – 70 % 時開啟	▶ LED 亮 1 次黃燈
在電池電量 71% – 100 % 時開啟	▶ LED 亮 1 次綠燈
可偵測藍牙配對	▶ LED 閃爍藍色和紅色
Bluetooth® 連接處於啟動狀態	▶ LED 緩慢閃爍藍色，每閃爍一次後暫停 7 秒
藍牙連接丟失	▶ LED 緩慢閃爍藍色，每閃爍一次後暫停 3 秒
媒體播放處於啟動狀態	▶ LED 緩慢閃爍藍色，每閃爍一次後暫停 7 秒
來電	▶ LED 快速閃爍藍色，每閃爍一次後暫停 1 秒
刪除配對列表	▶ LED 閃爍 3 次黃燈
復歸原廠設定	▶ LED 閃爍 3 次黃燈

音訊線連接

隨機清單包括兩端分別帶有 3.5 mm 插頭的音訊線。

- ▶ 如果要在沒有 Bluetooth® 連接的情況下使用 AVENTHO 300，請將音訊線的一端連接到耳機外殼的插口。
- ▶ 或者，您可以使用 USB 電纜作為音訊線。
- ▶ 開啟 AVENTHO 300。請注意，此類應用程式透過電池供電。
- ▶ 可透過播放設備控制媒體播放和音量。

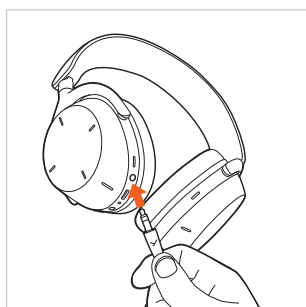

清潔

- ▶ 為保持衛生，每隔一段時間用輕微浸濕的柔軟布巾清潔一次耳墊和頭箍墊。請注意，須防止水進入耳罩或轉換器中。
- ▶ 請勿使用含溶劑的清潔劑。
- ▶ 切勿使用吸塵器進行清潔，否則會對耳機造成無法修復的損壞。
- ▶ 由於耳墊和頭箍墊不可避免地會發生自然磨損，所以偶爾需要進行更換。您可輕鬆自行完成更換。
- ▶ 如果必須更換其它元件，請聯絡您當地的 beyerdynamic 辦事處。

更換耳墊

- ▶ 用手指從內部伸到耳墊下麵，然後將其從外殼的固定環中向下拉。



- ▶ 固定好新耳墊。耳墊固定環上的五個固定凸耳必須與外殼上的凹槽吻合。

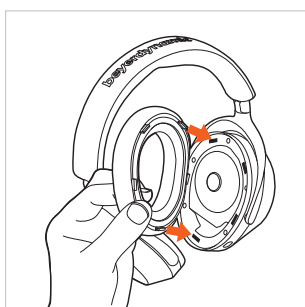

更換頭箍墊

- ▶ 在頭帶的一端，將薄片或其他類似工具插入到頭箍墊和頭帶之間，並將頭箍墊從頭帶上取下。當您取下頭箍墊時，請注意連接外殼的線纜應固定在頭箍墊中央。

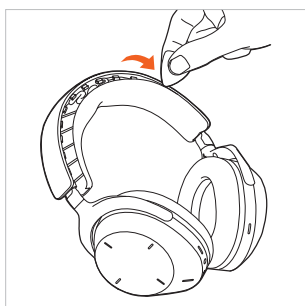

- ▶ 在將新頭箍墊安裝到頭帶之前，請將電纜固定到頭箍墊中央。頭箍墊的固定凸耳必須與頭帶完全吻合。

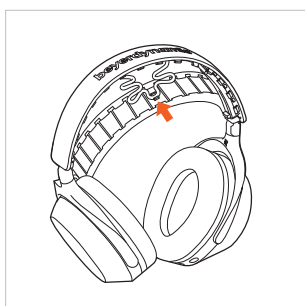

問題解決方案

問題	原因	解決方案
AVENTHO 300 無法開啟	▶ 電池沒電或僅存有微量電量。	▶ 對電池進行充電。
沒有聲音輸出	▶ 沒有 Bluetooth® 連接	▶ 將 AVENTHO 300 連接到播放設備。
AVENTHO 300 未在播放設備中的可用的 Bluetooth® 設備列表里彈出	▶ AVENTHO 300 已關閉。 ▶ AVENTHO 300 未處於連接模式。 ▶ 已經與另一個播放設備建立了 Bluetooth® 連接。	▶ 開啟 AVENTHO 300。 ▶ 將 AVENTHO 300 切換到連接模式。 ▶ 斷開與其他播放設備的 Bluetooth® 連接，並將 AVENTHO 300 與所需設備連接。
儘管在 AVENTHO 300 上已設定為最大音量，播放聲音依然很小	▶ 播放的音訊訊號太小。	▶ 將播放設備上的播放音量設為最大。
聲音尖銳，並且低音太低	▶ 耳墊的密封性不足。	▶ 調整頭帶，使耳墊達到最佳的密封效果。
可達範圍過小或連接中斷	▶ 存在其他設備造成的干擾。	▶ 遠離無線路由器和微波設備。 ▶ 確保身體不要在播放設備和 AVENTHO 300 之間。 ▶ 在播放設備上使用不同的轉碼器。

難題/常見問題說明

造訪以下網址查看最常見問題和疑問的解決方法：
<https://www.beyerdynamic.com/aventh300> bzw.
<https://www.beyerdynamic.com/faq>

產品註冊

在網站 <https://www.beyerdynamic.com/service> 內您能夠根據序號註冊您的 AVENTHO 300 耳機。

廢棄處理

- ▶ 在產品上、操作說明中或者在包裝上存在這一標誌意味著，您的電氣和電子設備在其使用壽命終止時須與普通日常垃圾分開作廢棄處理。
- ▶ 始終按照適用的條例廢棄處理使用過的設備。



電池廢棄處理

- ▶ 電池壽命終止後，須按照現行規定將電池與本產品分開處理。切勿將其與日常垃圾一同廢棄處理。免費退還。
- ▶ 廢棄處理前啟用的電池須完全放電。

使用者無法無損拆解本產品的電池。請聯絡 beyerdynamic 客服或諮詢獨立專業人士。

歐盟合規聲明

Beyerdynamic 茲此聲明，無線電傳輸設備符合 2014/53/EU 歐盟指令。

- ▶ 完整的歐盟/英國合規聲明文本請參見以下網址：
<https://www.beyerdynamic.com/cod>

技術文件

藍芽頻率範圍	2,400 – 2,483.5 MHz
傳輸功率	≤ 10 dBm (Bluetooth®)
充電溫度範圍	+10 至 +40 °C
使用溫度範圍	-10 至 +50 °C
電池類型：鋰電池	3.7 Vdc, 1110 mAh

- ▶ 透過以下網址能夠獲得關於技術指標的更多資訊：
<https://www.beyerdynamic.com>

保固條款

beyerdynamic 為您所購買的原裝 beyerdynamic 產品提供有條件限制的品質保證。

- ▶ Beyerdynamic 保固條款的詳細說明，請至以下網站下載：
<https://www.beyerdynamic.com/service/warranty>

商標

藍牙 (Bluetooth®) 文字商標與徽標為 Bluetooth® SIG, Inc. 的註冊商標，授權 beyerdynamic 使用。其他品牌和商品名稱為各自商標註冊者全部。

USB Type-A、USB Type-B 和 USB Type-C 等商標皆為 USB 開發者全部。

Dolby Atmos® 和 Dolby Head Tracking™ 為 Dolby Laboratories Licensing Corporation 的註冊商標。

beyerdynamic GmbH & Co. KG
Theresienstraße 8 · 74072 Heilbronn / Germany
Phone +49 7131 617-300 · E-Mail info@beyerdynamic.com
www.beyerdynamic.com

For further distributors worldwide, please go to www.beyerdynamic.com
Non-contractual illustrations. Subject to change without notice.

Weitere Vertriebspartner weltweit finden Sie im Internet unter www.beyerdynamic.com
Abbildungen nicht vertragsbindend. Änderungen vorbehalten.