



**beyerdynamic**

# **MMX 100**

GAMING HEADSET

MANUAL

**CONTENTS**

Safety instructions ..... 3

Service ..... 3

Supplied accessories..... 3

Accessories / Replacement parts..... 3

Maintenance..... 3

Disposal..... 3

Connect the microphone to the headset..... 4

Connect the cable to the headset..... 4

Connecting cable with 4-pole jack..... 5

Connecting cable with two 3-pole jacks..... 5

Mute and un-mute the microphone ..... 5

Replacing the ear pads ..... 6

Changing the volume ..... 6

Technical specifications..... 6

Congratulations to your Meta Pick! We hope you will enjoy your MMX 100 headset from beyerdynamic.

Please take some time to read carefully through this manual before using the product.

### ENJOY THE SOUND!

#### Your beyerdynamic Team

## SAFETY INSTRUCTIONS



#### Risk of injury

- ▶ We would like to point out that excessively high volumes and long listening times may cause hearing damage. Hearing defects always constitute an irreversible impairment of hearing ability. If you suffer from tinnitus, do not use headphones or reduce the volume.
- ▶ When connecting the headset, please ensure that the volume is turned down to minimum. Adjust the volume after putting on the headset.



#### Danger to life

- ▶ Headphones drastically reduce perception of external sounds. Using headphones in road traffic can be potentially dangerous. The user's hearing must not be impaired to the extent that it causes road safety risks. Please also make sure that you do not use the headphones in traffic, especially within an area of potentially dangerous machines and tools.
- ▶ Furthermore, avoid using headphones in situations where hearing must not be affected, especially when crossing a railway crossing or at a construction site.

#### Liability / intended use

- ▶ Do not use the product for any application which is not described in this product information.
- ▶ beyerdynamic is not liable for improper use of the product and its accessories.

## SERVICE

- ▶ If you require service, please contact qualified service personnel or directly:  
**beyerdynamic Service- und Logistik Center**  
**E-mail: [service@beyerdynamic.de](mailto:service@beyerdynamic.de)**
- ▶ Dismantling the headset yourself will invalidate the guarantee.

## SUPPLIED ACCESSORIES

- ▶ 1 x 5-pole jack to 4-pole jack cable, 1.2 m (3.9 ft), to connect the headset to mobile devices
- ▶ 1 x 5-pole jack to 2 x 3-pole jack cable, 2 m (6.5 ft), to connect the headset to a computer or console
- ▶ 1 x Microphone pop shield

## ACCESSORIES / REPLACEMENT PARTS

- ▶ Accessories and replacement equipment can be found at: **[www.beyerdynamic.com](http://www.beyerdynamic.com)**
- ▶ If you have technical questions while using the headset or need further guidance, please visit our FAQ website at: **[support.beyerdynamic.com](http://support.beyerdynamic.com)**

## MAINTENANCE

- ▶ Use a soft cloth moistened with water to clean the surface.
- ▶ Make sure that no water enters the headset.
- ▶ Do not use cleaning agents containing solvents.
- ▶ **Never** use a **vacuum cleaner** for cleaning the headset, as this may cause irreparable damage.

## DISPOSAL

- ▶ At the end of its operating life this product may not be disposed of along with normal household waste. Please take it to a designated recycling point for electric and electronic appliances.
- ▶ This is indicated by the symbol on the product, the operating instructions or the packaging.



### CONNECT THE MICROPHONE TO THE HEADSET

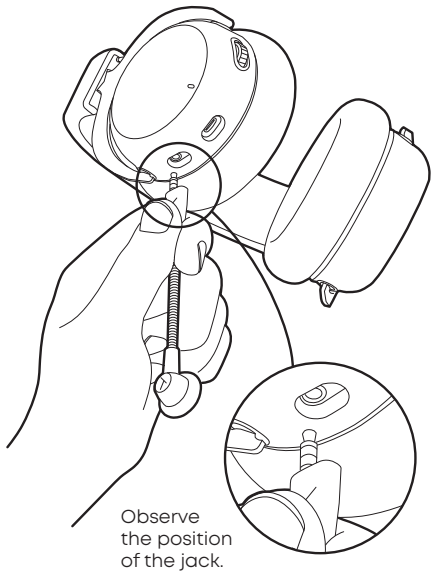

### CONNECT THE CABLE TO THE HEADSET

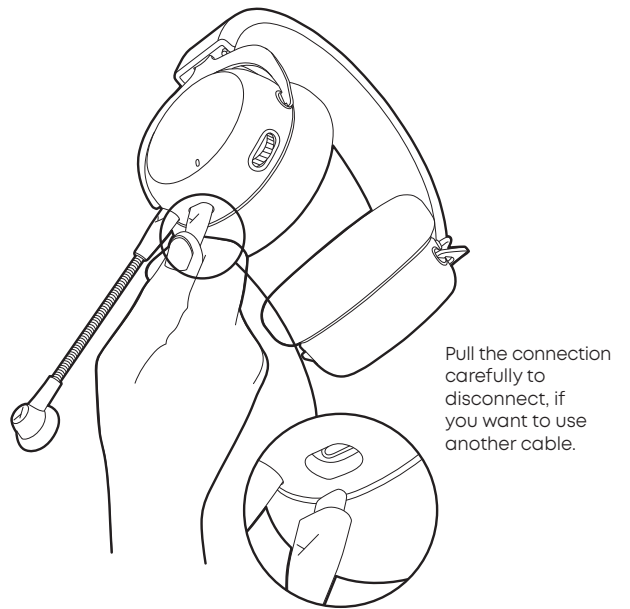
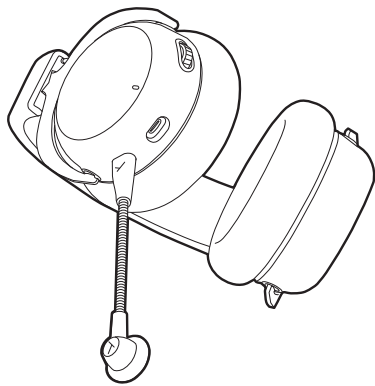
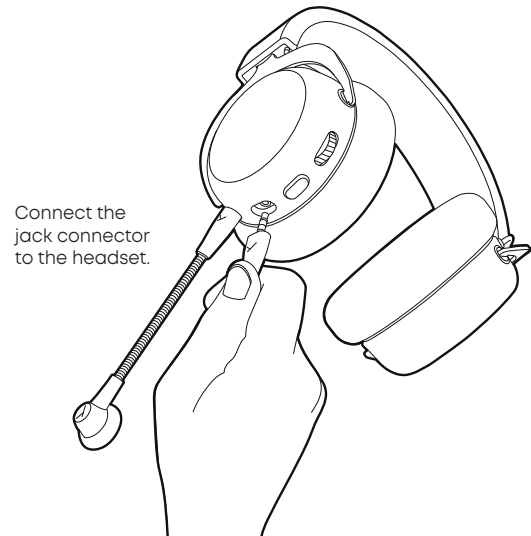

**CONNECTING CABLE WITH 4-POLE JACK**

- ▶ Connect the flat 5-pole jack to the headset and the round 4-pole jack to your device such as console controllers, external soundcards, notebooks, tablets etc.
- ▶ For devices with 1/4" jack (6.35 mm), please use a third-party adapter. Make sure that it is a 4-pole adapter, as the microphone will not work with a 3-pole 1/4" (6.35 mm) TRS adapter.
- ▶ **Caution: Connect the round 4-pole jack connector of the cable to a headphone socket only!**  
If you connect the headset to any other jack socket, the headset could be damaged.

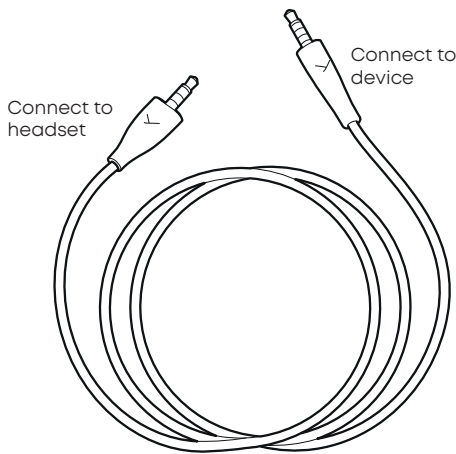

**MUTE AND UN-MUTE THE MICROPHONE**

- ▶ Press the button to mute or unmute the microphone.
- ▶ When muted the button sticks outward.
- ▶ When unmuted the button is inward.

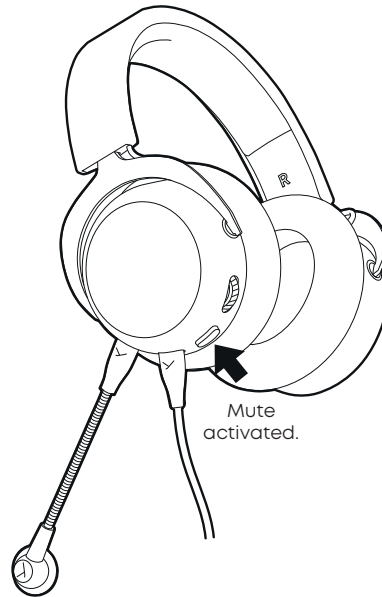

**CONNECTING CABLE WITH TWO 3-POLE JACKS**

- ▶ Connect the flat 5-pole jack to the headset and the two round 3-pole jack connectors to a headphone output and microphone input of a PC or notebook, which have a mini combination jack (3.5 mm).
- ▶ For devices with 1/4" jack (6.35 mm), please use one of ours or a third-party adapter.
- ▶ **Caution: Connect the round 3-pole jack connectors of the cable to a headphone and microphone socket only!**  
If you connect the headset to any other jack sockets, the headset could be damaged.

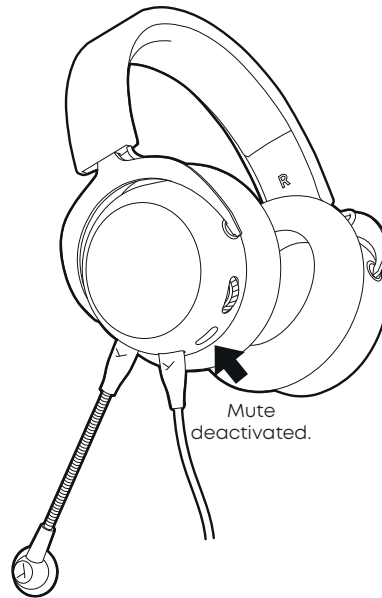
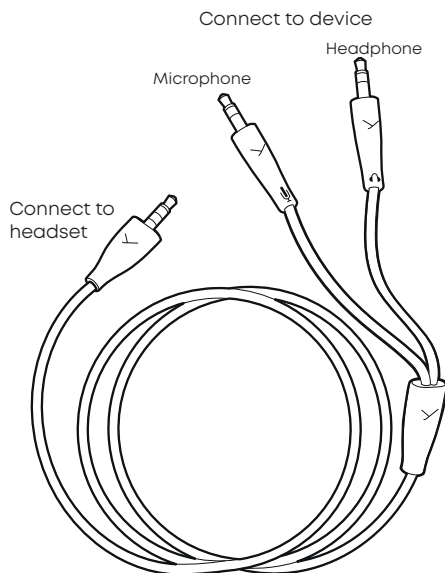

**REPLACING THE EAR PADS**

- ▶ To remove the ear pad, gently turn it counter-clockwise and pull it off.

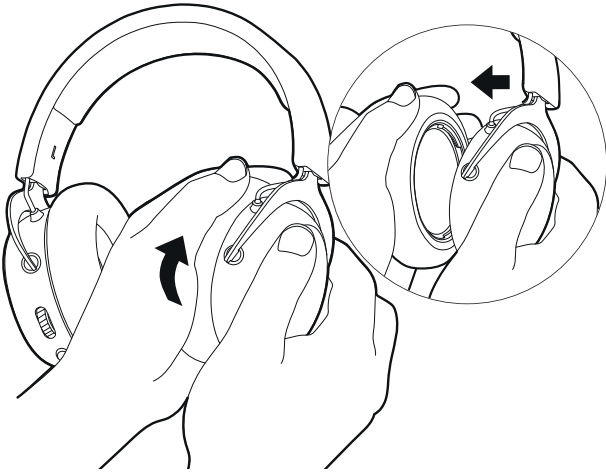

Turn counter-clockwise and pull off.

- ▶ To attach the ear pad, place it onto the orange housing and gently turn it clockwise until it sits tight.

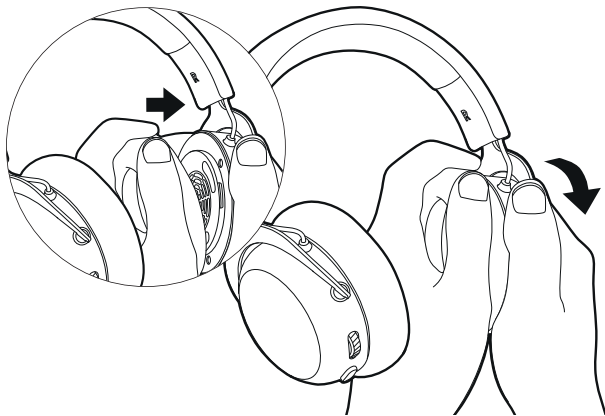

Replace ear pad and turn clockwise.

**CHANGING THE VOLUME**

- ▶ The headphone volume can easily be increased by turning the control wheel up.
- ▶ To decrease the volume, turn the control wheel down.

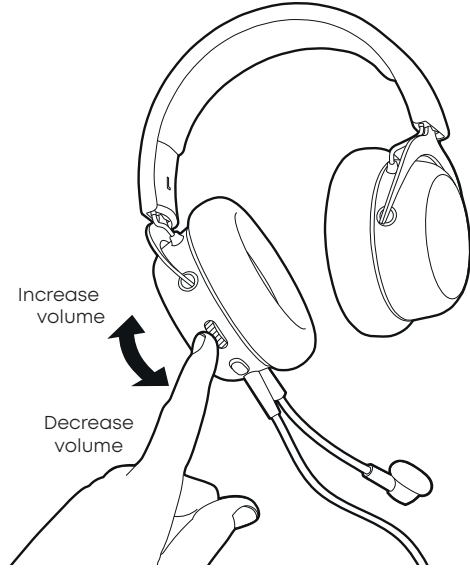

**TECHNICAL SPECIFICATIONS**

**Headphone**

Transducer type .....	Dynamic
Operating principle .....	Closed
Sound coupling to the ear .....	Circumaural
Frequency response .....	5 - 30,000 Hz
Impedance .....	32 Ω
Max. sound pressure level	
@1 mW / 500 Hz .....	116 dB SPL
T.H.D. ....	< 0.5%
Headband pressure .....	4.5 N
Connection .....	5-pole mini jack plug (3.5 mm)
Weight (headphone) .....	296 g (10.44 oz)

**Microphone**

Transducer type .....	Electret condenser
Capsule diameter .....	9.9 mm (0.39")
Polar pattern .....	Cardioid
Frequency response .....	5 - 18,000 Hz
Max. sound pressure level .....	118 dB
Signal-to-noise ratio .....	67 dB

**INHALT**

Sicherheitshinweise .....	8
Service .....	8
Lieferumfang .....	8
Zubehör / Ersatzteile .....	8
Pflege .....	8
Entsorgung .....	8
Mikrofon an Headset anschließen .....	9
Kabel an Headset anschließen .....	9
Anschlusskabel mit 4-pol. Klinke .....	10
Anschlusskabel mit 2 x 3-pol. Klinke .....	10
Mikrofonstummschaltung aktivieren/deaktivieren .....	10
Ohrpolster auswechseln .....	11
Lautstärke einstellen .....	11
Technische Daten .....	11

Herzlichen Glückwunsch zu Ihrem Meta Pick! Wir wünschen viel Freude mit dem Headset MMX 100 von beyerdynamic.

Bitte nehmen Sie sich etwas Zeit und lesen Sie sich diese Informationen sorgfältig durch, bevor Sie das Produkt verwenden.

## ENJOY THE SOUND!

Your beyerdynamic Team

## SICHERHEITSHINWEISE



### Verletzungsgefahr

- ▶ Wir möchten Sie darauf hinweisen, dass zu hohe Lautstärken und zu lange Hörzeiten das Gehör schädigen können. Hörschäden stellen immer eine irreversible Beeinträchtigung des Hörvermögens dar. Sollten Sie an Tinnitus leiden verzichten Sie besser auf den Gebrauch von Kopfhörern bzw. reduzieren Sie die Lautstärke.
- ▶ Wenn Sie den Kopfhörer verwenden, achten Sie darauf, dass die Lautstärke (Volume) auf Minimum eingestellt ist. Regeln Sie die Lautstärke erst nach Aufsetzen des Hörers.



### Lebensgefahr

- ▶ Kopfhörer reduzieren die akustische Außenwahrnehmung drastisch. Die Verwendung von Kopfhörern im Straßenverkehr birgt großes Gefährdungspotenzial. Das Gehör des Benutzers darf auf keinen Fall so stark beeinträchtigt werden, dass die Verkehrssicherheit gefährdet ist. Bitte achten Sie zudem darauf, dass Sie die Kopfhörer insbesondere nicht im Straßenverkehr, besonders im Aktionsbereich von möglicherweise gefährlichen Maschinen und Arbeitsgeräten verwenden.
- ▶ Vermeiden Sie außerdem den Gebrauch von Kopfhörern in Situationen, in denen das Hörvermögen **nicht** beeinträchtigt werden darf, insbesondere beim Überqueren eines Bahnübergangs oder auf einer Baustelle.

### Haftung / bestimmungsgemäßer Gebrauch

- ▶ Benutzen Sie das Produkt nicht anders als in dieser Produktanleitung beschrieben.
- ▶ beyerdynamic übernimmt keine Haftung bei nicht bestimmungsmäßigen Gebrauch des Produktes sowie der Zubehörteile.

## SERVICE

- ▶ Im Servicefall wenden Sie sich bitte an autorisiertes Fachpersonal oder direkt an:  
**beyerdynamic Service- und Logistik Center**  
**E-mail: [service@beyerdynamic.de](mailto:service@beyerdynamic.de)**
- ▶ Öffnen Sie den Kopfhörer auf keinen Fall selbst, Sie könnten sonst alle Gewährleistungsansprüche verlieren.

## LIEFERUMFANG

- ▶ 1 x 5-pol. auf 4-pol. Klinkenkabel (3,5 mm), 1,2 m, zum Anschluss des Headsets an mobile Geräte
- ▶ 1 x 5-pol. auf 2 x 3-pol. Klinkenkabel (3,5 mm), 2 m, zum Anschluss des Headsets an einen Computer oder Konsole
- ▶ 1 x Poppschutz für das Mikrofon

## ZUBEHÖR / ERSATZTEILE

- ▶ Zubehör und Ersatzteile unter:  
**[www.beyerdynamic.com](http://www.beyerdynamic.com)**
- ▶ Bei technischen Fragen oder wenn Sie weitere Informationen benötigen, besuche Sie bitte unsere FAQ-Website unter:  
**[support.beyerdynamic.com](http://support.beyerdynamic.com)**

## PFLEGE

- ▶ Verwenden Sie ein weiches, mit Wasser befeuchtetes Tuch zur Reinigung der Oberfläche.
- ▶ Achten Sie darauf, dass kein Wasser in das Headset eindringt.
- ▶ Verwenden Sie keine lösungsmittelhaltigen Reinigungsmittel.
- ▶ Bitte benutzen Sie auf **keinen** Fall einen **Staubsauger** zur Reinigung, da es sonst zu irreparablen Schäden an dem Kopfhörer kommen kann.

## ENTSORGUNG

- ▶ Dieses Produkt darf am Ende seiner Lebensdauer nicht über den normalen Haushaltsabfall entsorgt werden, sondern muss an einem Sammelpunkt für das Recycling von elektrischen und elektronischen Geräten abgegeben werden.
- ▶ Das Symbol auf dem Produkt, der Gebrauchsanweisung oder der Verpackung weist daraufhin.





## MIKROFON AN HEADSET ANSCHLIESSEN

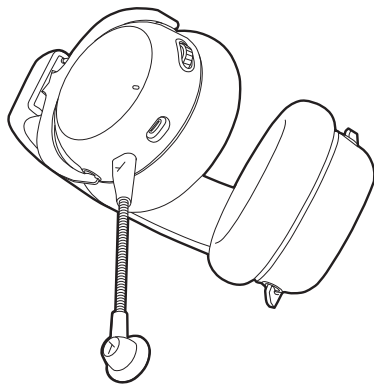
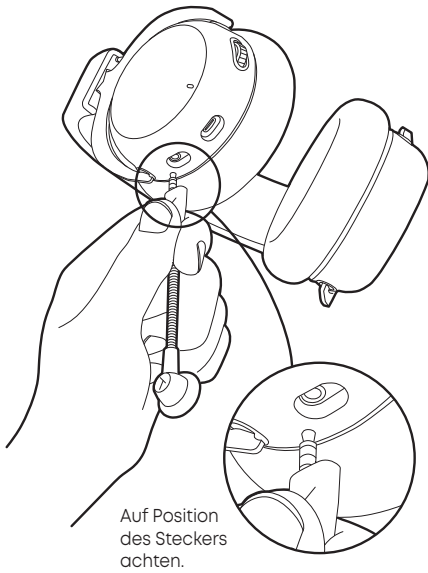

## KABEL AN HEADSET ANSCHLIESSEN

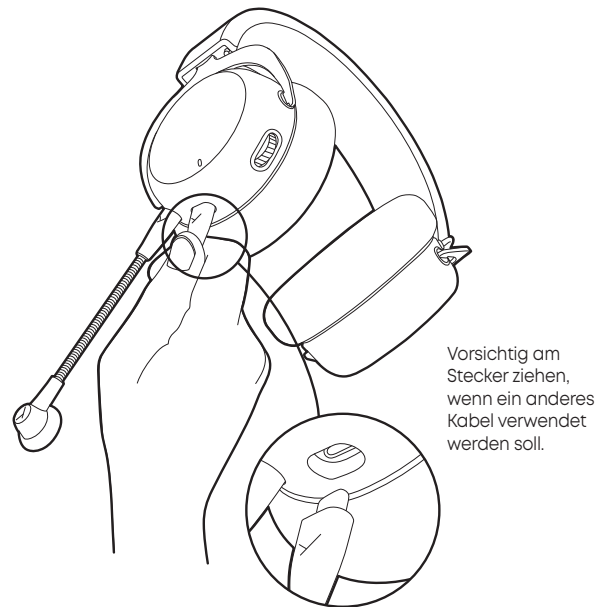
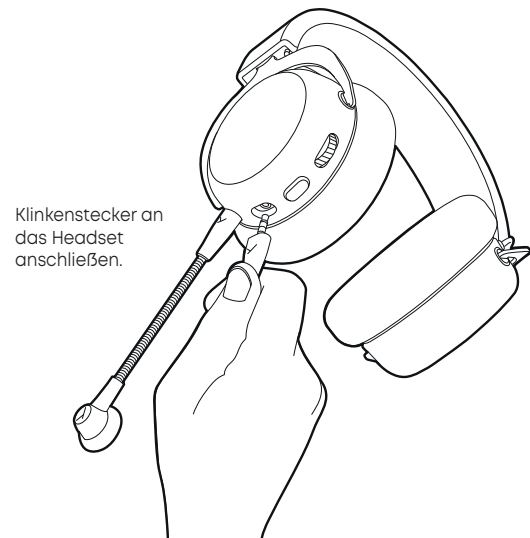

### ANSCHLUSSKABEL MIT 4-POL. KLINKE

- ▶ Schließen Sie den flachen 5-pol. Klinkenstecker an das Headset an und den runden 4-pol. Klinkenstecker an Ihr Gerät wie z.B. Konsolen, externe Soundkarten, Notebooks, Tablets etc.
- ▶ Für Geräte mit einem 6,35 mm Anschluss verwenden Sie bitte einen handelsüblichen Adapter. Achten Sie darauf, dass es ein 4-pol. Adapter ist, denn mit einem 3-pol. TRS-Adapter funktioniert das Mikrofon nicht.
- ▶ **Vorsicht: Schließen Sie den Klinkenstecker des Kopfhörerkabels nur an eine Kopfhörerbuchse an!** Wenn Sie das Headset an andere Klinkenanschlüsse anschließen, könnte es beschädigt werden.

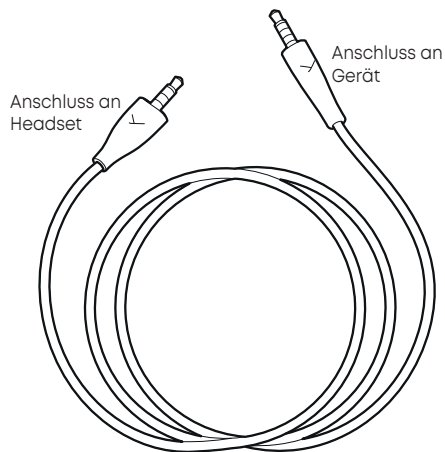

### MIKROFONSTUMMSCHALTUNG AKTIVIEREN/DEAKTIVIEREN

- ▶ Drücken Sie die Taste, um das Mikrofon stummzuschalten oder die Stummschaltung aufzuheben.
- ▶ Wenn die Stummschaltung aktiviert ist, steht die Taste nach außen.
- ▶ Wenn die Stummschaltung deaktiviert ist, ist die Taste nach innen gedrückt.

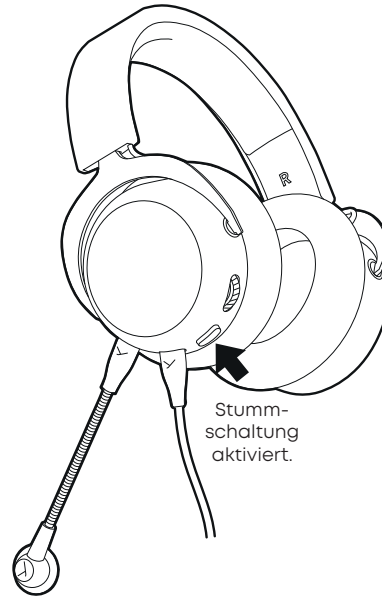

### ANSCHLUSSKABEL MIT 2 X 3-POL. KLINKE

- ▶ Schließen Sie den flachen 5-pol. Klinkenstecker an das Headset an und die beiden runden 3-pol. Klinkenstecker an eine Kopfhörerausgang und Mikrofoneingang eines PCs oder Notebooks an, die über eine 3,5 mm Kombibuchse verfügen.
- ▶ Für Geräte mit einem 6,35 mm Anschluss verwenden Sie bitte einen unserer Adapter oder einen Adapter eines Drittanbieters.
- ▶ **Vorsicht: Schließen Sie die runden 3-pol. Klinkenstecker des Kabels nur an eine Kopfhörer- und Mikrofonbuchse an!** Wenn Sie das Headset an andere Klinkenanschlüsse anschließen, könnte es beschädigt werden.

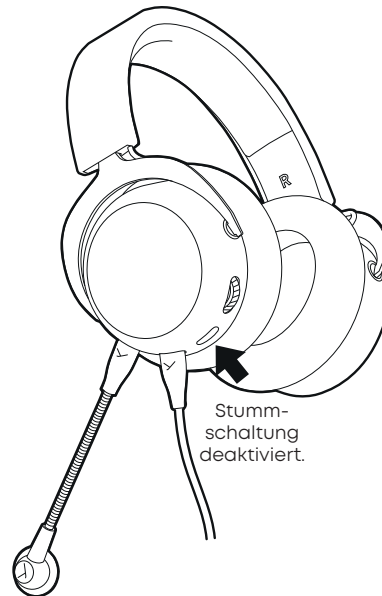
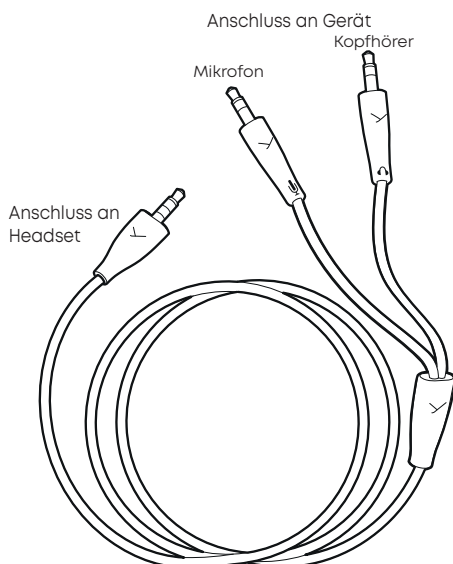

**OHRPOLSTER AUSWECHSELN**

- ▶ Zum Entfernen des Ohrpolsters dieses vorsichtig entgegen dem Uhrzeigersinn drehen und abnehmen.

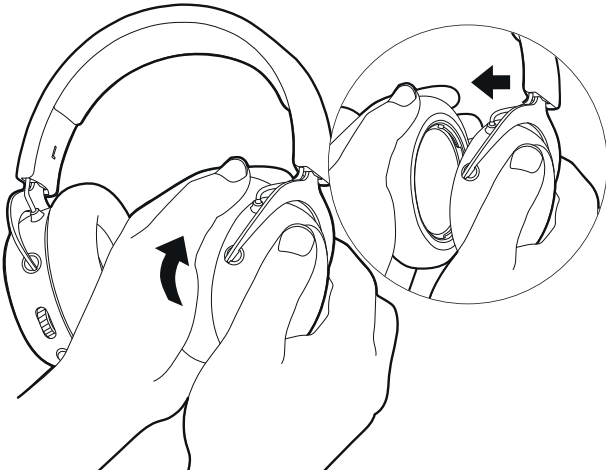

Entgegen des Uhrzeigersinns drehen und abnehmen.

- ▶ Neues Ohrpolster auf das orangefarbene Gehäuse setzen und vorsichtig im Uhrzeigersinn drehen, bis es fest sitzt.

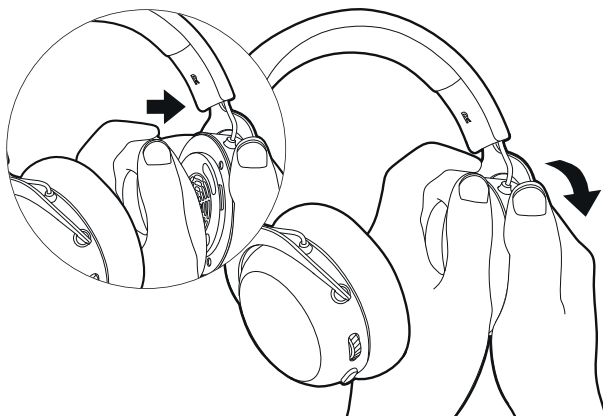

Neues Ohrpolster aufsetzen und im Uhrzeigersinn drehen.

**LAUTSTÄRKE EINSTELLEN**

- ▶ Zum Erhöhen der Lautstärke Bedienrad einfach nach oben drehen.
- ▶ Zum Verringern der Lautstärke Bedienrad nach unten drehen.

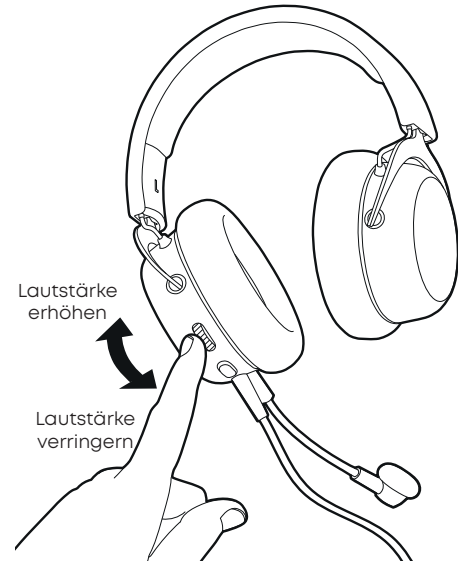

**TECHNISCHE DATEN**

**Kopfhörer**

Wandlerprinzip .....	Dynamisch
Arbeitsprinzip .....	Geschlossen
Art der Ankopplung an das Ohr .....	Ohrumschließend
Übertragungsbereich .....	5 - 30.000 Hz
Impedanz .....	32 Ω
Max. Schalldruckpegel	
@1 mW / 500 Hz .....	116 dB SPL
Klirrfaktor .....	< 0,5%
Andrückkraft .....	4,5 N
Anschluss .....	5-pol. Miniklinkenstecker (3,5 mm)
Gewicht (Kopfhörer) .....	296 g

**Mikrofon**

Wandlerprinzip .....	Elektret-Kondensator
Kapseldurchmesser .....	9,9 mm
Richtcharakteristik .....	Niere
Übertragungsbereich .....	5 - 18.000 Hz
Max. Schalldruckpegel .....	118 dB
Signal/Rauschabstand .....	67 dB

**SOMMAIRE**

Consignes de sécurité .....	13
Service après-vente .....	13
Accessoires également fournis .....	13
Accessoires et pièces de rechange .....	13
Entretien .....	13
Mise au rebut .....	13
Brancher le microphone sur le casque-micro .....	14
Brancher le câble sur le casque-micro .....	14
Câble de raccordement avec jack à 4 pôles .....	15
Câble de raccordement avec jack à 2 X 3 pôles .....	15
Activation/Désactivation de la mise en sourdine du microphone .....	15
Remplacer les coussinets .....	16
Régler le volume sonore .....	16
Caractéristiques techniques .....	16

Nous vous félicitons pour votre Meta Pick ! Nous vous souhaitons bien du plaisir avec votre casque-micro MMX 100 de beyerdynamic.

Veillez prendre le temps de lire avec attention ces informations avant d'utiliser l'appareil.

## ENJOY THE SOUND!

Your beyerdynamic Team

## CONSIGNES DE SÉCURITÉ



### Risque de blessures

- ▶ Nous souhaitons vous avertir qu'une écoute à volume sonore trop élevé pendant trop longtemps peut endommager l'ouïe. Des lésions auditives représentent toujours une diminution irréversible de la capacité auditive. Si vous souffrez d'acouphènes, mieux vaut renoncer à l'utilisation d'un casque ou réduire le volume.
- ▶ Lorsque vous branchez le casque, veillez à ce que le volume sonore (volume) soit réglé à un minimum. Réglez le volume sonore seulement après avoir mis le casque sur les oreilles.



### Danger de mort

- ▶ Les casques diminuent énormément la perception acoustique des bruits ambiants. Le port d'un casque lors des déplacements sur la voie publique présente un gros risque potentiel. L'ouïe de l'utilisateur ne doit, en aucun cas, être si influencée que cela représente un risque pour la sécurité routière. Veillez, en outre, veiller à ne pas utiliser les casques en particulier lors des déplacements sur la voie publique et dans le rayon d'action de machines et d'outils potentiellement dangereux.
- ▶ De plus, évitez d'utiliser les casques lorsque la capacité auditive ne doit **pas** subir de diminution, en particulier lors du franchissement d'un passage à niveau ou sur un chantier.

### Responsabilité / utilisation conforme

- ▶ N'utilisez pas le produit pour un autre usage que celui décrit dans ce mode d'emploi.
- ▶ beyerdynamic ne saurait être tenu responsable en cas d'utilisation non conforme du produit et des accessoires.

## SERVICE APRÈS-VENTE

- ▶ Si besoin est, veuillez contacter un technicien spécialisé agréé ou directement le **beyerdynamic Service- und Logistik Center**  
**E-mail: [service@beyerdynamic.de](mailto:service@beyerdynamic.de)**
- ▶ N'ouvrez en aucun cas vous-même le casque, vous risqueriez sinon de perdre vos droits de garantie

## ACCESSOIRES ÉGALEMENT FOURNIS

- ▶ 1 x 5 pôles sur le câble avec jack à 4 pôles (3,5 mm), 1,2 m, pour raccorder le casque-micro à des appareils mobiles
- ▶ 1 x 5 pôles sur le câble avec jack à 2 fois 3 pôles (3,5 mm), 2 m, pour raccorder le casque-micro à un ordinateur ou à une console
- ▶ 1 protection anti-vent pour le microphone

## ACCESSOIRES ET PIÈCES DE RECHANGE

- ▶ Vous trouverez les accessoires et les pièces de rechange sur le site Internet **[www.beyerdynamic.com](http://www.beyerdynamic.com)**
- ▶ Veillez vous référer à notre section consacrée à la Foire aux Questions (FAQ) sur notre site Internet **[support.beyerdynamic.com](http://support.beyerdynamic.com)** si vous avez des problèmes techniques lors de l'utilisation du casque ou si vous avez besoin de plus amples informations sur l'utilisation.

## ENTRETIEN

- ▶ Utilisez un chiffon doux humidifié à l'eau pour nettoyer la surface.
- ▶ Veillez à ce qu'aucun liquide ne s'infilte pas dans le casque-micro.
- ▶ N'utilisez pas de produits de nettoyage contenant des solvants.
- ▶ **ATTENTION** : n'utilisez **en aucun cas**, un **aspirateur** pour le nettoyage car cela pourrait entraîner des dommages irréparables au casque.

## MISE AU REBUT

- ▶ Le symbole représentant une poubelle barrée que l'on retrouve sur le produit, dans la notice d'utilisation ou sur l'emballage signifie que votre appareil arrivé en fin de vie ne doit pas être jeté avec les ordures ménagères ordinaires. Il doit être confié à un centre de collecte spécialisé dans le recyclage des appareils électriques et électroniques.



## BRANCHER LE MICROPHONE SUR LE CASQUE-MICRO

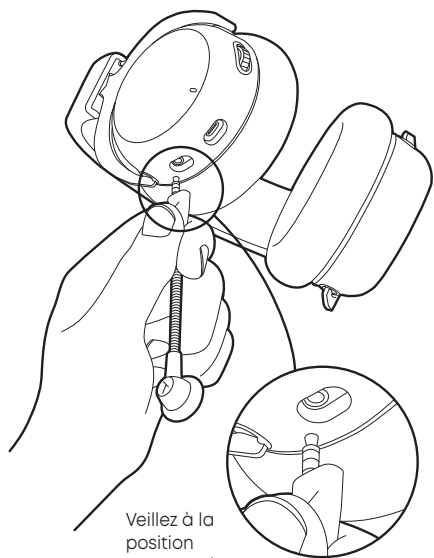

Veillez à la position correcte de la fiche.

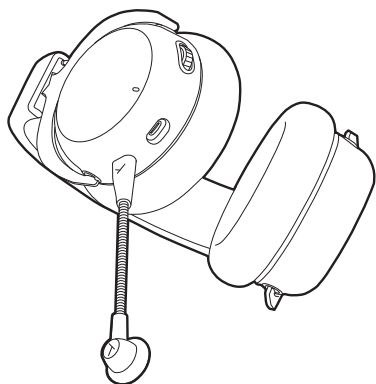

## BRANCHER LE CÂBLE SUR LE CASQUE-MICRO

Branchez la fiche jack sur le casque-micro.

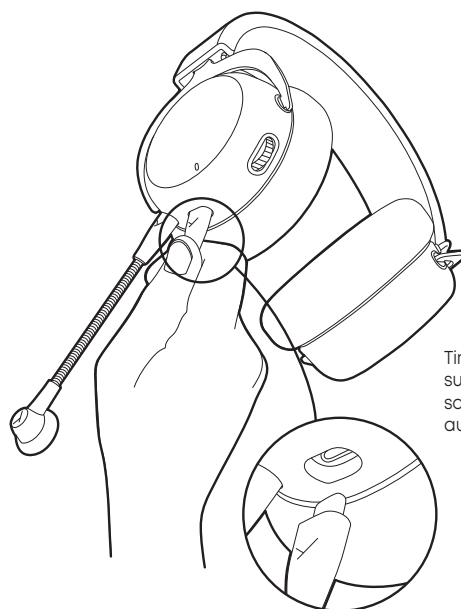
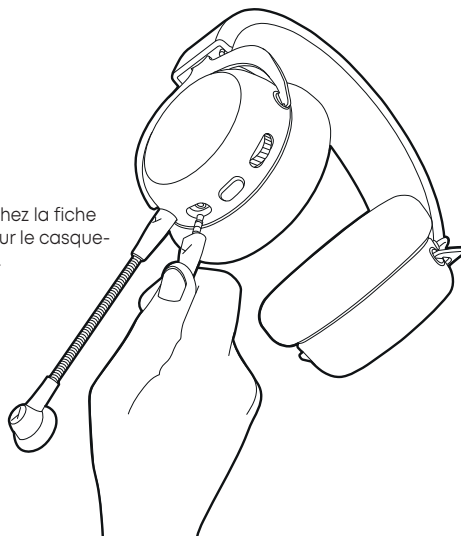

Tirez avec précaution sur la fiche si vous souhaitez utiliser un autre câble.

### CÂBLE DE RACCORDEMENT AVEC JACK À 4 PÔLES

- ▶ Branchez la fiche jack plate à 5 pôles sur le casque-micro et la prise jack ronde à 4 pôles sur votre appareil tel que, par ex., des consoles, des cartes son externes, des ordinateurs porteurs, des tablettes, etc.
- ▶ Pour les appareils à prise de 6,35 mm, veuillez utiliser un adaptateur courant dans le commerce. Veillez à ce que ce soit un adaptateur à 4 pôles, le microphone ne fonctionnant, en effet, pas avec un adaptateur TRS à 3 pôles
- ▶ **Prudence : ne raccordez la fiche jack du câble du casque qu'à une douille de casque !** Si vous branchez le casque-micro à d'autres prises jacks, il pourrait être endommagé.

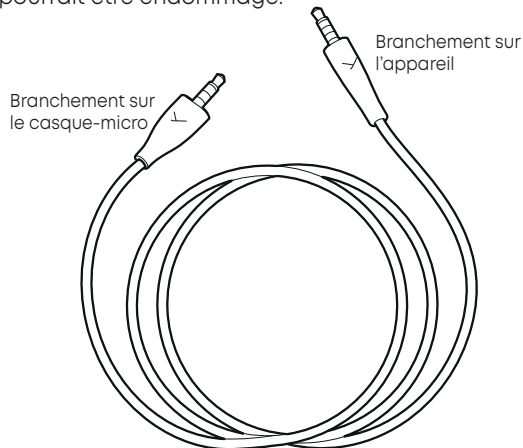

### ACTIVATION/DÉSACTIVATION DE LA MISE EN SOURDINE DU MICROPHONE

- ▶ Appuyez sur la touche pour mettre le microphone en sourdine ou pour supprimer la mise en sourdine.
- ▶ Lorsque la mise en sourdine est activée, la touche est en saillie.
- ▶ Lorsque la mise en sourdine est désactivée, la touche est enfoncée.

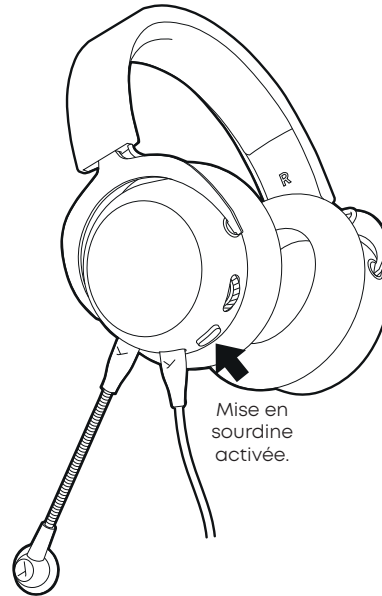

### CÂBLE DE RACCORDEMENT AVEC JACK À 2 X 3 PÔLES

- ▶ Branchez la fiche jack plate à 5 pôles sur le casque-micro et les deux fiches jack rondes à 3 pôles sur une sortie de casque d'un ordinateur personnel ou d'un ordinateur portable disposant d'une prise femelle combinée de 3,5 mm.
- ▶ Pour les appareils à prise de 6,35 mm, veuillez utiliser un de nos adaptateurs ou un adaptateur d'un fournisseur tiers.
- ▶ **Prudence : branchez la fiche jack ronde à 3 pôles du câble seulement à une prise de microphone ou de casque !** Si vous branchez le casque-micro à d'autres prises jacks, il pourrait être endommagé.

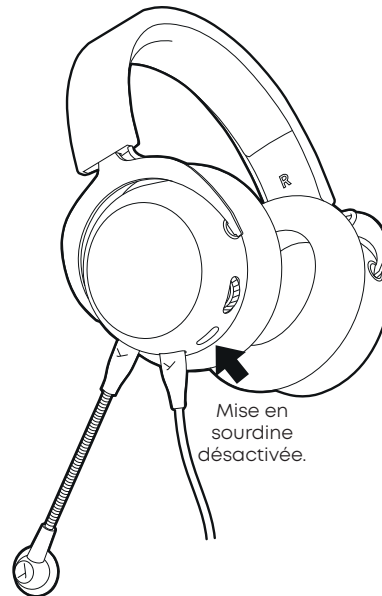
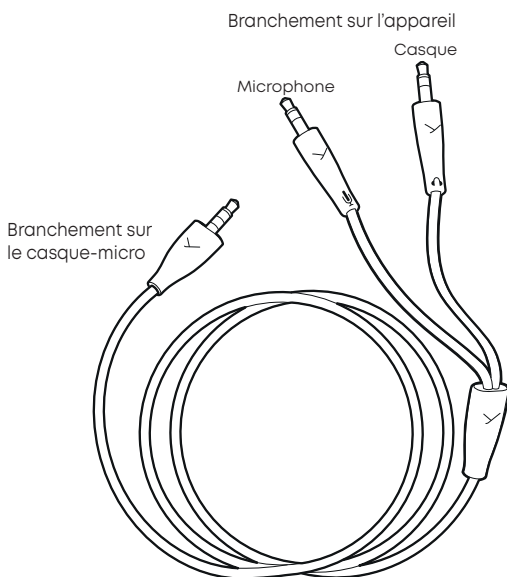

**REEMPLACER LES COUSSINETS**

- ▶ Pour retirer le coussinet, veuillez le tourner dans le sens inverse des aiguilles d'une montre et l'enlever.

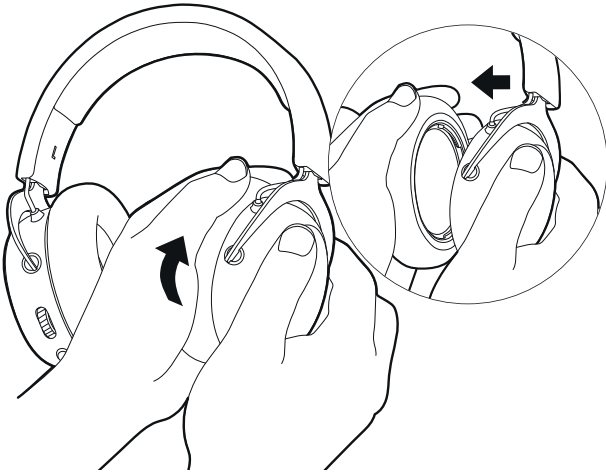

Tournez dans le sens inverse des aiguilles d'une montre et enlevez-le.

- ▶ Placez le coussinet neuf sur le boîtier orange et tournez avec précaution dans le sens des aiguilles d'une montre jusqu'à ce qu'il soit bien en place.

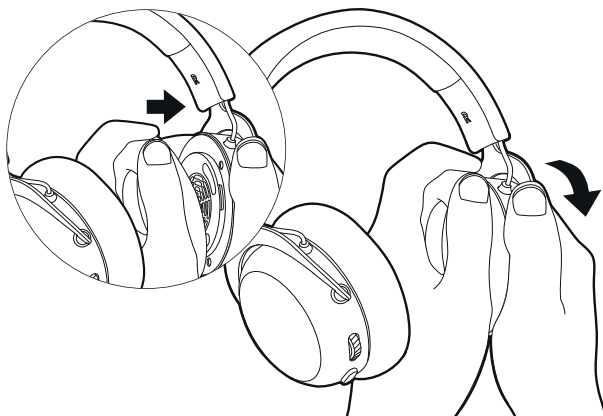

Placez un coussinet neuf et tournez dans le sens des aiguilles d'une montre.

**RÉGLER LE VOLUME SONORE**

- ▶ Pour augmenter le volume sonore, tournez tout simplement la molette vers le haut.
- ▶ Pour diminuer le volume sonore, tournez tout simplement la molette vers le bas

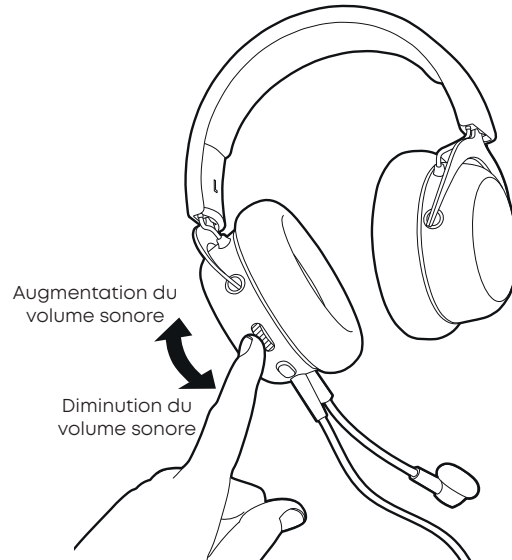

**CARACTÉRISTIQUES TECHNIQUES**

**Casque**

Principe transducteur .....	dynamique
Principe de fonctionnement .....	fermé
Type du couplage à l'oreille.....	circum-aural
Réponse en fréquence .....	5 - 30 000 Hz
Impédance .....	32 Ω
Niveau de pression ac. max.	
@1 mW / 500 Hz .....	116 dB SPL
Facteur de distorsion harmonique .....	< 0,5%
Pression de l'arceau serre-tête .....	4,5 N
Branchement .....	fiche mini-jack à 5 pôles (3,5 mm)
Poids (casque) .....	296 g

**Microphone**

Principe transducteur.....	condensateur electret
Diamètre de la capsule .....	9,9 mm
Diagramme directionnel .....	cardioïde
Réponse en fréquence.....	5 - 18 000 Hz
Niveau de pression ac. max.....	118 dB
Rapport signal/bruit.....	67 dB



**ÍNDICE DE CONTENIDOS**

Instrucciones de seguridad.....	18
Servicio técnico.....	18
Volumen de suministro .....	18
Accesorios y recambios .....	18
Mantenimiento .....	18
Eliminación .....	18
Conexión del micrófono a los auriculares.....	19
Conexión del cable a los auriculares .....	19
Cable con clavija de 4 polos .....	20
Cable con 2 clavijas de 3 polos .....	20
Modo silencio del micrófono .....	20
Ajuste del volumen.....	21
Cambio de las almohadillas .....	21
Características técnicas.....	21

¡Le felicitamos por su Meta Pick! Deseamos que disfrute mucho de los auriculares MMX 100 de beyerdynamic.

Por favor, tómese un poco de tiempo para leer atentamente esta información antes de utilizar este producto.

### ENJOY THE SOUND!

Your beyerdynamic Team

## INSTRUCCIONES DE SEGURIDAD



### Peligro de lesiones

- ▶ Le advertimos que escuchar la música a volumen demasiado alto durante largo espacio de tiempo puede dañar los oídos, con una merma irreversible de la capacidad auditiva. Si sufre de acúfenos, es preferible que no utilice auriculares o de hacerlo, reduzca el volumen.
- ▶ Antes de ponerse los auriculares, compruebe que el volumen está al mínimo y luego ajuste la potencia.



### Peligro de muerte

- ▶ Los auriculares reducen drásticamente la percepción acústica exterior. Utilizar auriculares en un entorno con tráfico es muy peligroso. La capacidad de audición del usuario no debe estar tan mermada que resulte una amenaza para la seguridad vial. Tenga en cuenta también que no debe utilizar los auriculares en un entorno de tráfico, y especialmente en un contexto de máquinas potencialmente peligrosas o maquinaria de trabajo.
- ▶ Evite también utilizar auriculares en situaciones en las que **no** se deba mermar la capacidad auditiva, en particular al cruzar un paso de vías o en una obra.

### Responsabilidad y uso correcto

- ▶ No utilice el producto para usos diferentes a los indicados en estas instrucciones.
- ▶ beyerdynamic no asume ninguna responsabilidad en caso de uso inadecuado del producto o sus accesorios.

## SERVICIO TÉCNICO

- ▶ En caso de avería, diríjase al servicio técnico autorizado o directamente a:  
**beyerdynamic Service- und Logistik Center  
Center Mail: [service@beyerdynamic.de](mailto:service@beyerdynamic.de)**
- ▶ No desmonte nunca los auriculares usted mismo, puede perder su derecho a garantía.

## Volumen de suministro

- ▶ 1 cable de audio con clavijas de 5 polos a 4 polos (3,5 mm), 1,2 m; para conectar los auriculares a dispositivos móviles
- ▶ 1 cable de audio con 1 clavija de 5 polos y 2 clavijas de 3 polos (3,5 mm), 2 m; para conectar los auriculares a un ordenador o una consola
- ▶ 1 filtro antipop para el micrófono

## Accesorios y recambios

- ▶ Accesorios y recambios en:  
**[www.beyerdynamic.com](http://www.beyerdynamic.com)**
- ▶ Si tiene algún problema técnico o necesita más información, por favor, consulte nuestra sección de Preguntas Frecuentes en:  
**[support.beyerdynamic.com](http://support.beyerdynamic.com)**

## MANTENIMIENTO

- ▶ Utilice un paño suave humedecido con agua para limpiar el exterior.
- ▶ Procure que no penetre agua en los auriculares.
- ▶ No utilice nunca limpiadores que contengan disolventes.
- ▶ **ATENCIÓN:** No utilice **nunca** un **aspirador** para limpiarlas, ya que esto podría causar daños irreparables a los auriculares.

## ELIMINACIÓN

- ▶ Este producto no se puede tirar a la basura normal al final de su vida útil, sino que debe ser entregado en un punto de recogida para el reciclaje de dispositivos eléctricos y electrónicos.
- ▶ El símbolo que aparece en el producto, las instrucciones de uso o el embalaje así lo indican.



## CONEXIÓN DEL MICRÓFONO A LOS AURICULARES

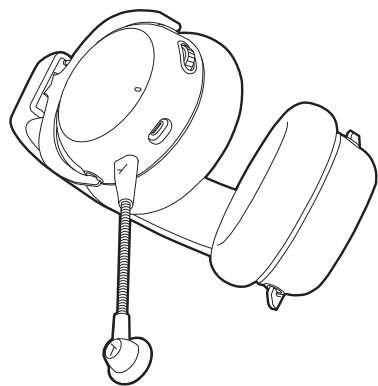
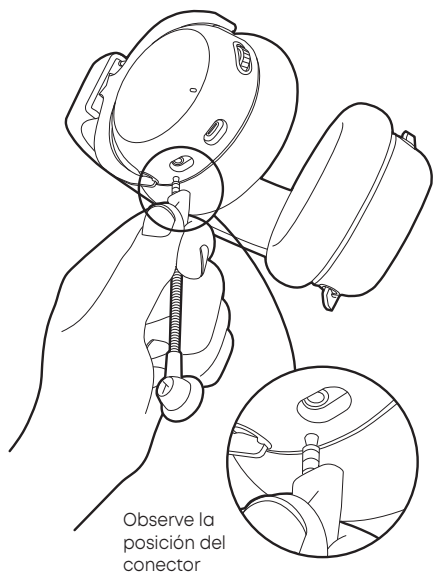

## CONEXIÓN DEL CABLE A LOS AURICULARES

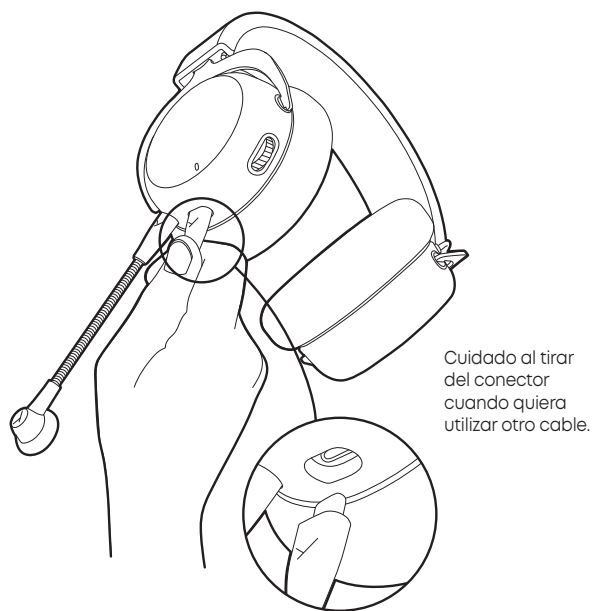
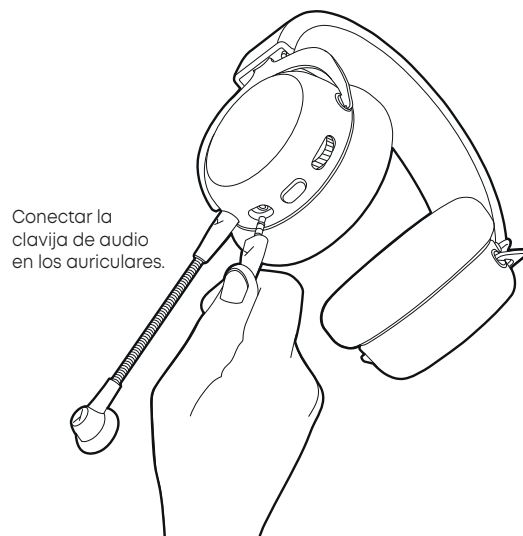

**CABLE CON CLAVIJA DE 4 POLOS**

- ▶ Inserte la clavija de 5 polos plana en los auriculares y la clavija cilíndrica de 4 polos en su dispositivo, por ejemplo consolas, tarjetas de sonido externas, portátiles, tabletas, etc.
- ▶ En dispositivos con una entrada de 6,35 mm debe utilizar un adaptador comercial habitual. Compruebe que sea un adaptador de 4 polos, pues el micrófono no funciona con un adaptador de TRS de 3 polos.
- ▶ **Atención: ¡conecte la clavija de audio analógica del cable únicamente en una entrada para auriculares!** La conexión de los auriculares a otras entradas de audio podría dañarlos.

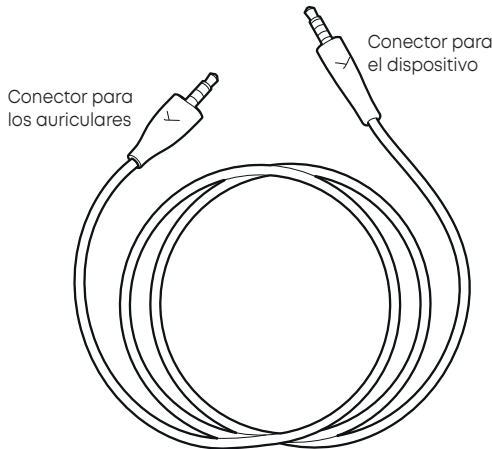

**MODO SILENCIO DEL MICRÓFONO**

- ▶ Presione el botón para silenciar el micrófono y activarlo de nuevo.
- ▶ Cuando el micrófono está silenciado el botón se encuentra hacia fuera.
- ▶ Cuando el micrófono no está silenciado el botón está presionado hacia dentro.

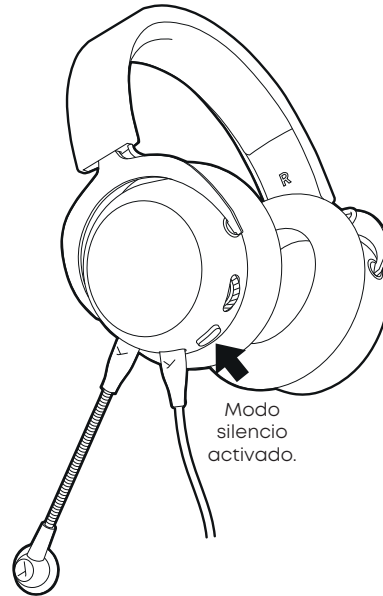

**CABLE CON 2 CLAVIJAS DE 3 POLOS**

- ▶ Inserte la clavija de 5 polos plana en los auriculares y las dos clavijas cilíndricas de 3 polos en una salida para auriculares y una entrada para micrófono de un ordenador o portátil que disponga de una entrada combinada de 3,5 mm.
- ▶ En dispositivos con una entrada de 6,35 mm debe utilizar nuestro adaptador o un adaptador de otra marca.
- ▶ **Atención: ¡conecte las clavijas analógicas cilíndricas de 3 polos únicamente en entradas para auriculares y micrófono!** La conexión de los auriculares a otras entradas de audio podría dañarlos.

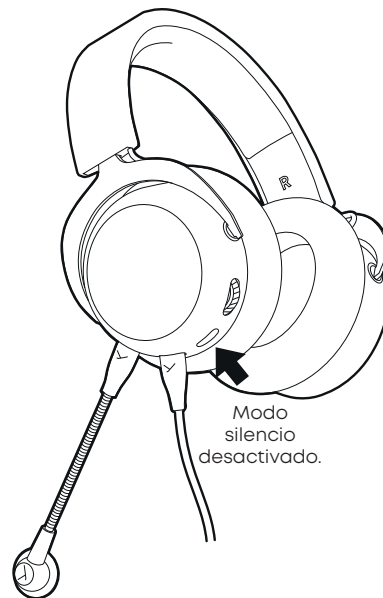
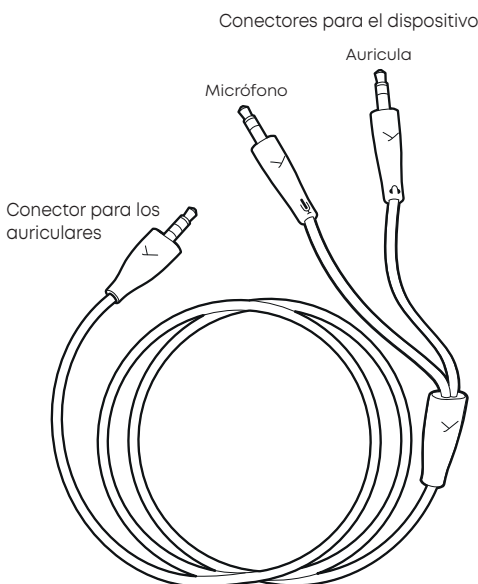

**CAMBIO DE LAS ALMOHADILLAS**

- ▶ Para retirar las almohadillas, gire con cuidado en sentido antihorario y retírelas.

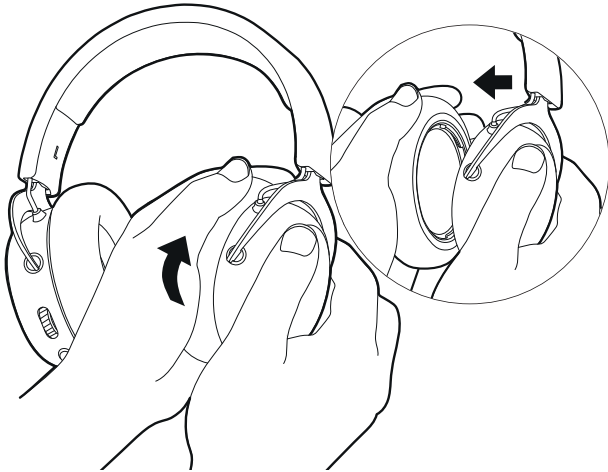

Girar en sentido antihorario y retirar.

- ▶ Colocar la nueva almohadilla en la carcasa de color naranja y girar con cuidado en sentido horario hasta que quede bien fijada.

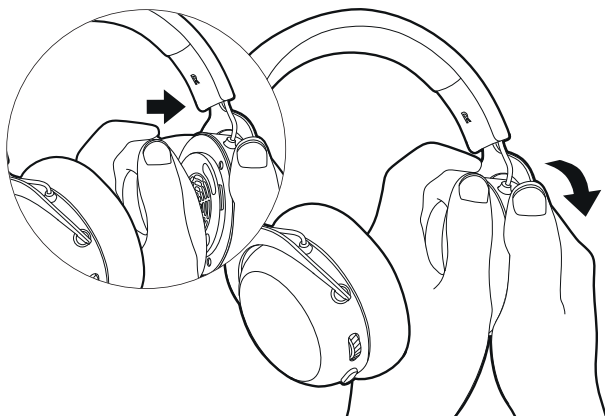

Colocar una almohadilla nueva y girar en sentido horario.

**AJUSTE DEL VOLUMEN**

- ▶ Para aumentar el volumen solo tiene que girar la rueda hacia arriba.
- ▶ Para reducir el volumen solo tiene que girar la rueda hacia abajo.

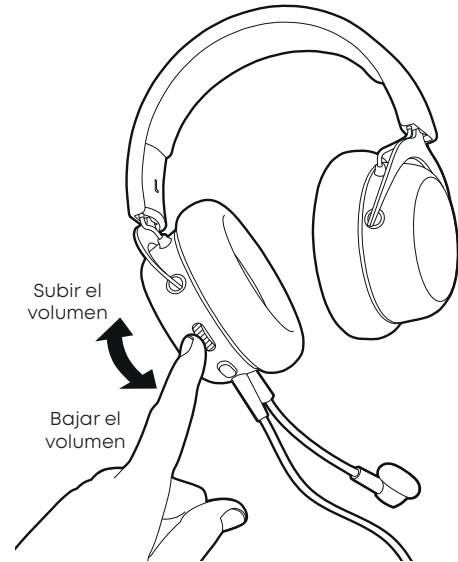

**CARACTERÍSTICAS TÉCNICAS**

**Auriculares**

Transductor .....	dinámico
Funcionamiento .....	cerrado
Tipo de acoplamiento a la oreja.....	envolvente
Rango de frecuencia.....	5 - 30.000 Hz
Impedancia .....	32 Ω
Nivel de presión sonora máximo	
@1 mW / 500 Hz .....	116 dB SPL
Coefficiente de distorsión .....	< 0,5%
Presión de la banda.....	4,5 N
Conexión .....	minijack de 5 polos (3,5 mm)
Peso (auriculares) .....	296 g

**Micrófono**

Transductor.....	condensador Elektret
Diámetro de cápsula.....	9,9 mm
Patrón polar .....	cardioide
Rango de frecuencia .....	5 - 18.000 Hz
Nivel de presión sonora máximo .....	118 dB
Distancia señal/ruido.....	67 dB

**CONTENUTO**

Avvertenze per la sicurezza.....	23
Assistenza.....	23
Dotazione fornita.....	23
Accessori / parti di ricambio.....	23
Manutenzione.....	23
Smaltimento.....	23
Collegamento del microfono alla cuffia.....	24
Collegamento del cavo alla cuffia.....	24
Cavo di collegamento con jack a 4 poli.....	25
Cavo di collegamento con jack a 2 x 3 poli.....	25
Attivazione/disattivazione del microfono.....	25
Sostituzione delle imbottiture dei padiglioni.....	26
Regolazione del volume.....	26
Specifiche.....	26

Congratulazioni per il vostro acquisto Meta Pick! E buon divertimento con la cuffia MMX 100 di beyerdynamic.

Prima di utilizzare il prodotto dedicare un po' di tempo a queste istruzioni e leggere attentamente le informazioni fornite.

## ENJOY THE SOUND!

Your beyerdynamic Team

## AVVERTENZE PER LA SICUREZZA



### Pericolo di lesioni

- ▶ Tenere presente che un volume troppo alto e tempi di ascolto prolungati possono danneggiare l'udito. I danni all'udito rappresentano sempre un deficit uditivo irreversibile. Alle persone che soffrono di acufene si consiglia di non utilizzare le cuffie o di ridurre il volume.
- ▶ Prima di utilizzare le cuffie accertarsi che il volume sia al minimo. Regolare il volume soltanto dopo aver indossato le cuffie.



### Pericolo di morte

- ▶ Le cuffie riducono drasticamente la percezione acustica dell'ambiente circostante. L'uso di cuffie mentre si circola per la strada implica un alto potenziale di pericolo. La capacità uditiva dell'utente non deve essere mai compromessa in misura tale da mettere a repentaglio la sicurezza stradale. Assicurarsi inoltre di non utilizzare le cuffie soprattutto mentre si circola per la strada e in particolare nell'area di azionamento di macchine e apparecchiature potenzialmente pericolose.
- ▶ Infine, evitare di utilizzare le cuffie in situazioni nelle quali la capacità uditiva **non** deve essere assolutamente compromessa, in particolare quando si attraversa un passaggio a livello o in cantiere.

### Responsabilità / uso previsto

- ▶ Non utilizzare il prodotto diversamente da quanto descritto in queste istruzioni.
- ▶ beyerdynamic non si assume alcuna responsabilità per l'uso improprio del prodotto e dei suoi accessori.

## ASSISTENZA

- ▶ Per ricevere assistenza rivolgersi al personale autorizzato o direttamente a:  
**beyerdynamic Service- und Logistik Center [Centro Assistenza e Logistica]**  
**E-mail: [service@beyerdynamic.de](mailto:service@beyerdynamic.de)**
- ▶ Non aprire mai la cuffia di propria iniziativa altrimenti decadono tutti i diritti di garanzia.

## DOTAZIONE FORNITA

- ▶ 1 cavo jack a 5 poli con jack a 4 poli (3,5 mm) da 1,2 metri per collegare la cuffia a dispositivi mobili
- ▶ 1 cavo jack a 5 poli con 2 jack a 3 poli (3,5 mm) da 2 metri per collegare la cuffia a un computer o a una console
- ▶ 1 filtro anti-pop per il microfono

## ACCESSORI / PARTI DI RICAMBIO

- ▶ Gli accessori e le parti di ricambio sono disponibili in internet all'indirizzo: **[www.beyerdynamic.com](http://www.beyerdynamic.com)**
- ▶ Se si riscontrano problemi tecnici mentre si utilizza la cuffia o se si desiderano ulteriori informazioni sul suo uso consultare la sezione FAQ del nostro sito all'indirizzo: **[support.beyerdynamic.com](http://support.beyerdynamic.com)**

## MANUTENZIONE

- ▶ Per pulire le superfici della cuffia utilizzare un panno morbido inumidito con acqua.
- ▶ Evitare di far penetrare acqua nella cuffia.
- ▶ Non utilizzare detergenti che contengono solventi.
- ▶ **ATTENZIONE: non utilizzare mai un aspirapolvere** per pulire la cuffia altrimenti potrebbe subire danni irreparabili.

## SMALTIMENTO

- ▶ Alla fine del suo ciclo di vita questo prodotto non deve essere smaltito nei normali rifiuti domestici, bensì deve essere conferito in un centro di raccolta per il riciclaggio di dispositivi elettrici ed elettronici.
- ▶ Il simbolo sul prodotto, sulle istruzioni d'uso o sulla confezione si riferisce a quanto appena detto.



## COLLEGAMENTO DEL MICROFONO ALLA CUFFIA

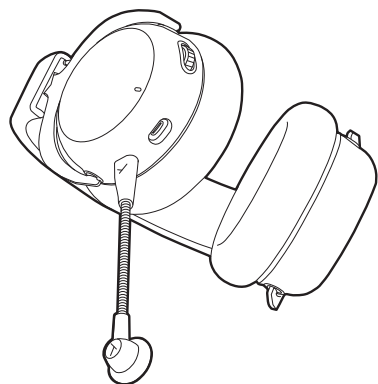
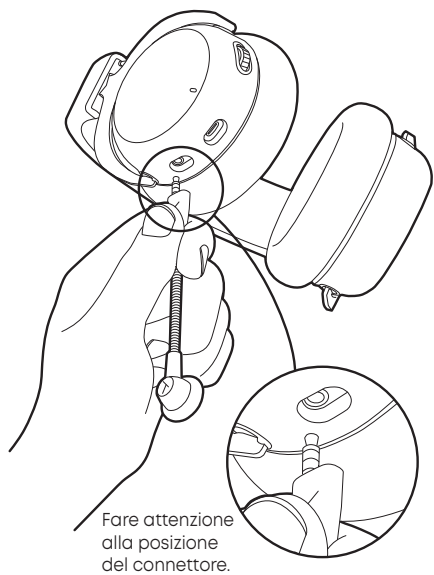

## COLLEGAMENTO DEL CAVO ALLA CUFFIA

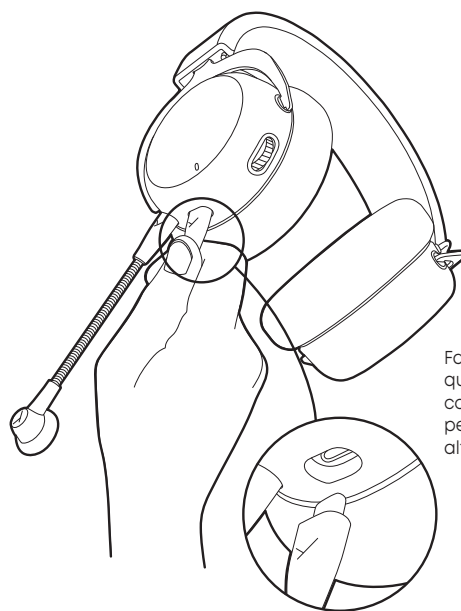
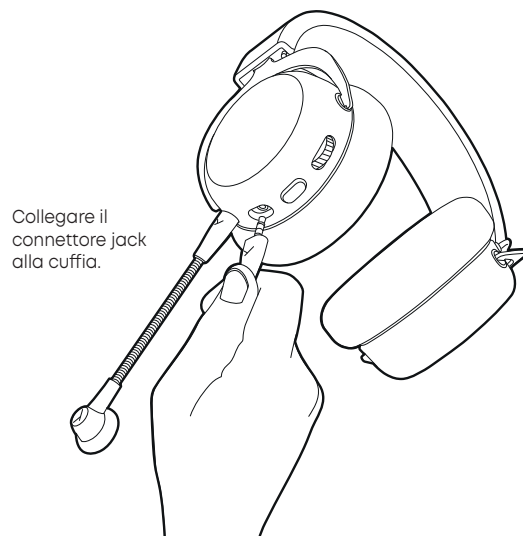



## CAVO DI COLLEGAMENTO CON JACK A 4 POLI

- ▶ Collegare il connettore a jack piatto a 5 poli alla cuffia e il connettore a jack rotondo a 4 poli al proprio dispositivo, ad es. console, schede audio esterne, notebook, tablet etc.
- ▶ Per i dispositivi con presa da 6,35 mm utilizzare un adattatore normalmente disponibile in commercio. Fare attenzione e verificare che si tratti di un adattatore a 4 poli poiché il microfono non funziona con adattatori TRS a 3 poli.
- ▶ **Attenzione: Il jack del cavo della cuffia deve essere collegato a una sola uscita della cuffia!** Se viene collegata ad altre uscite jack la cuffia potrebbe danneggiarsi.

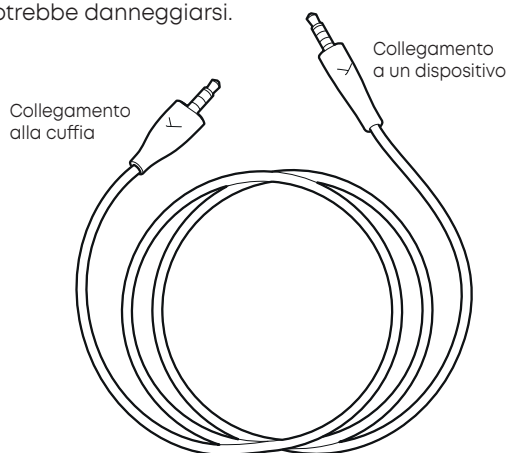

## CAVO DI COLLEGAMENTO CON JACK A 2 X 3 POLI

- ▶ Collegare il connettore jack piatto a 5 poli alla cuffia e i due jack rotondi a 3 poli a un'uscita della cuffia e all'ingresso per microfono di un PC o di un notebook che presentano una presa combinata da 3,5 mm.
- ▶ Per i dispositivi con presa da 6,35 mm utilizzare il nostro adattatore o un adattatore di altri marchi.
- ▶ **Attenzione: I jack rotondi a 3 poli del cavo devono essere collegati a una sola presa della cuffia e del microfono!** Se viene collegata ad altre uscite jack la cuffia potrebbe danneggiarsi.

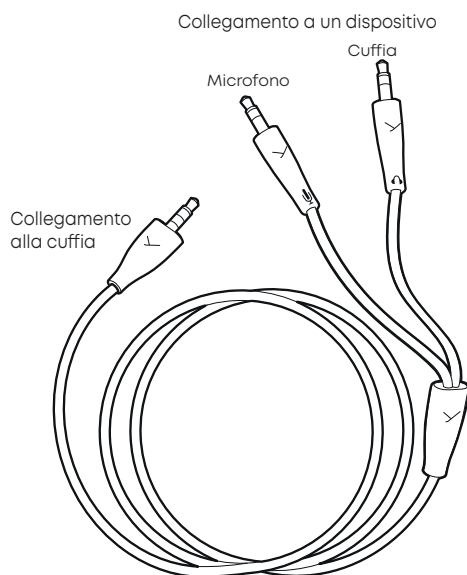

## ATTIVAZIONE/DISATTIVAZIONE DEL MICROFONO

- ▶ Premere il tasto per disattivare il microfono o per disattivare la modalità Mute.
- ▶ Quando la modalità Mute è attivata il tasto sporge all'esterno.
- ▶ Quando la modalità Mute è disattivata il tasto rimane schiacciato in basso.

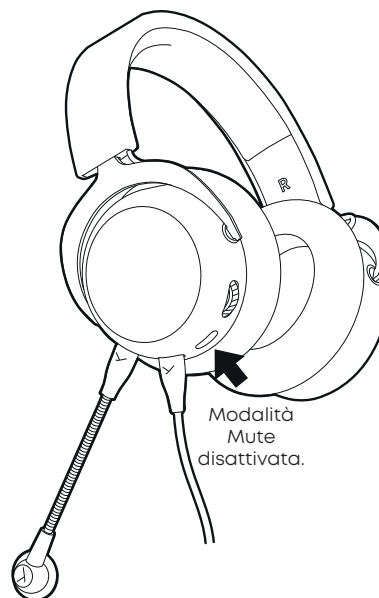
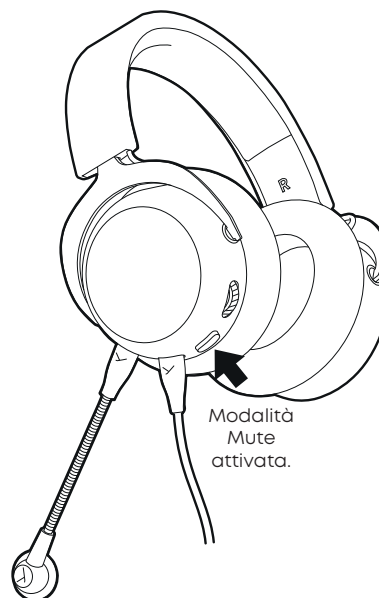

**SOSTITUZIONE DELLE IMBOTTITURE DEI PADIGLIONI**

- ▶ Per togliere le imbottiture dei padiglioni ruotarle in senso antiorario e rimuoverle facendo attenzione.

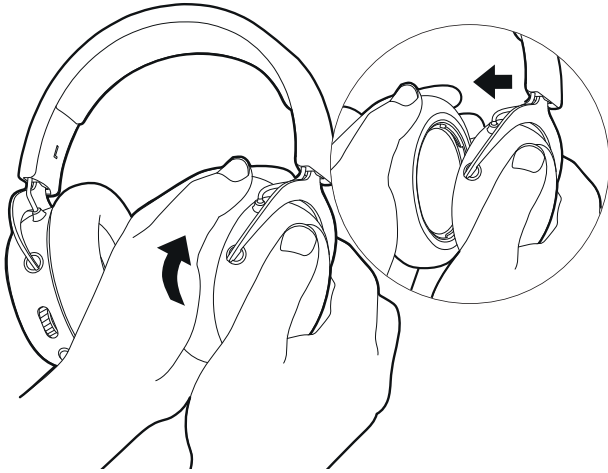

Ruotare in senso antiorario e togliere.

- ▶ Applicare le nuove imbottiture sul padiglione di colore arancione e facendo attenzione ruotarle in senso orario fino a bloccarle.

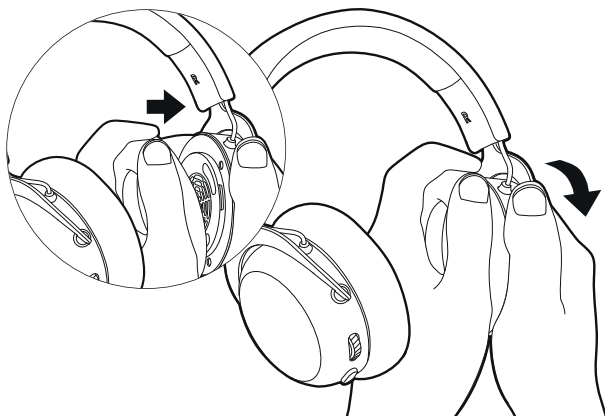

Applicare le nuove imbottiture e ruotarle in senso orario.

**REGOLAZIONE DEL VOLUME**

- ▶ Per alzare il volume basta ruotare verso l'alto la rotella di controllo.
- ▶ Per abbassare il volume ruotare verso il basso la rotella di controllo.

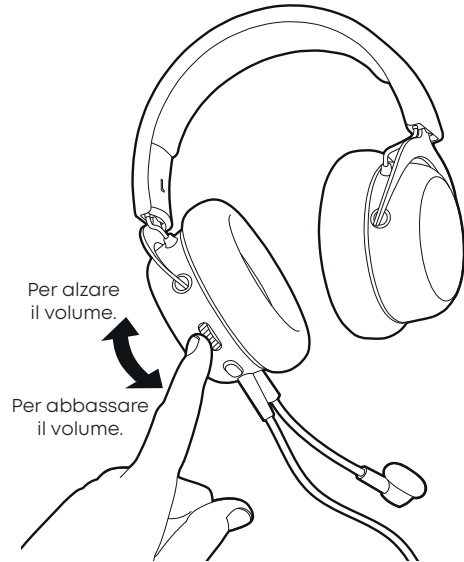

**SPECIFICHE**

**Cuffia**

Sistema del trasduttore .....	dinamico
Sistema di funzionamento .....	chiuso
Tipo di padiglioni auricolari .....	circumaurali
Estensione in frequenza .....	5 - 30.000 Hz
Impedenza .....	32 Ω
Max. livello di pressione sonora	
@1 mW / 500 Hz .....	116 dB SPL
Fattore di distorsione .....	< 0,5%
Pressione sul padiglione auricolare .....	4,5 N
Collegamento .....	connettore mini jack a 5 poli (3,5 mm)
Peso (cuffia) .....	296 g

**Microfono**

Sistema del trasduttore . . . . .	condensatore a elettrete
Diametro della capsula .....	9,9 mm
Direttività .....	cardioidide
Estensione in frequenza .....	5 - 18.000 Hz
Max. livello di pressione sonora .....	118 dB
Rapporto segnale/rumore .....	67 dB

**INNEHÅLL**

Säkerhetsanvisningar .....	28
Service .....	28
Leveransinnehåll .....	28
Tillbehör / reservdelar .....	28
Skötsel .....	28
Avfallshantering .....	28
Ansluta mikrofon till headset .....	29
Ansluta sladd till headset .....	29
Anslutningsladd med fyrpoligt jack .....	30
Anslutningsladd med 2 st. trepoliga jack .....	30
Aktivera/avaktivera mikrofonens ljudavstängning .....	30
Byta öronkudde .....	31
Ställa in volymen .....	31
Tekniska data .....	31

Grattis till dina nya Meta Pick! Vi önskar dig mycket nöje med headset MMX 100 från beyerdynamic.

Ta dig tid och läs denna information noggrant innan du använder produkten.

## ENJOY THE SOUND!

Your beyerdynamic Team

## SÄKERHETSANVISNINGAR



### Risk för personskada

- ▶ Vi vill påpeka att för höga ljudvolymen och för långa lyssningstider kan skada hörseln. Hörselskador innebär alltid en irreversibel försämring av förmågan att höra. Om du lider av tinnitus är det bättre att avstå från att använda hörlurar eller att minska ljudvolymen.
- ▶ Se till att ljudvolymen är inställd på minimum när hörlurarna används. Reglera ljudvolymen först när du tagit på dig hörlurarna.



### Livsfara

- ▶ Hörlurar minskar drastiskt ljudet från omgivningen. Användning av hörlurar medan man kör bil innebär en stor potentiell risk. Användarens hörsel får aldrig begränsas så mycket att trafiksäkerheten riskeras. Se också särskilt till att inte använda hörlurarna i trafiken, särskilt inom aktionsområdet för potentiellt farliga maskiner och arbetsredskap.
- ▶ Undvik dessutom att använda hörlurar vid tillfällen då hörseln **inte** får begränsas, särskilt när du korsar en järnvägs korsning eller på en byggarbetsplats.

### Ansvar/avsedd användning

- ▶ Använd inte produkten på något annat sätt än vad som beskrivs i denna bruksanvisning.
- ▶ beyerdynamic övertar inget ansvar för felaktig användning av produkten eller tillbehören.

## SERVICE

- ▶ Vid servicebehov, kontakta en behörig fackman eller:  
**beyerdynamic Service- und Logistik Center**  
**beyerdynamics service- och logistikcenter**  
**e-post: [service@beyerdynamic.de](mailto:service@beyerdynamic.de)**
- ▶ Öppna aldrig hörlurarna själv, då kan du förlora alla garantianspråk.

## LEVERANSINNEHÅLL

- ▶ 1 st. fempolig för fyrpolig jackkabel (3,5 mm), 1,2 m, för att ansluta headsetet till mobila enheter
- ▶ 1 st. fempolig för 2 st. trepoliga jackkablar (3,5 mm), 2 m, för att ansluta headsetet till en dator eller konsol
- ▶ 1 st. puffskydd för mikrofonen

## TILLBEHÖR / RESERVDELAR

- ▶ Tillbehör och reservdelar på:  
**[www.beyerdynamic.com](http://www.beyerdynamic.com)**
- ▶ Vid tekniska frågor eller om du behöver mer information om användningen, titta på FAQ på vår webbplats:  
**[support.beyerdynamic.com](http://support.beyerdynamic.com)**

## SKÖTSEL

- ▶ Använd en mjuk trasa fuktad med vatten för att rengöra ytan.
- ▶ Se till att ingen vätska tränger in i headsetet.
- ▶ Använd inte rengöringsmedel som innehåller lösningsmedel.
- ▶ Använd **aldrig** en **dammsugare** för rengöring, då kan irreparabla skador uppstå på hörlurarna.

## AVFALLSHANTERING

- ▶ Den här produkten får inte kastas med det normala hushållsavfallet när den tjänat ut, utan den måste lämnas på en återvinningsplats för elektriska och elektroniska apparater.
- ▶ Symbolen på produkten, bruksanvisningen eller förpackningen anger detta.

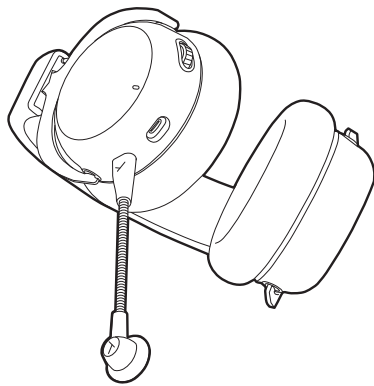
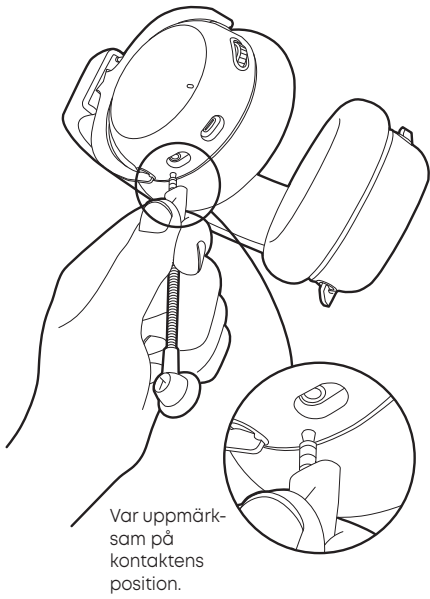
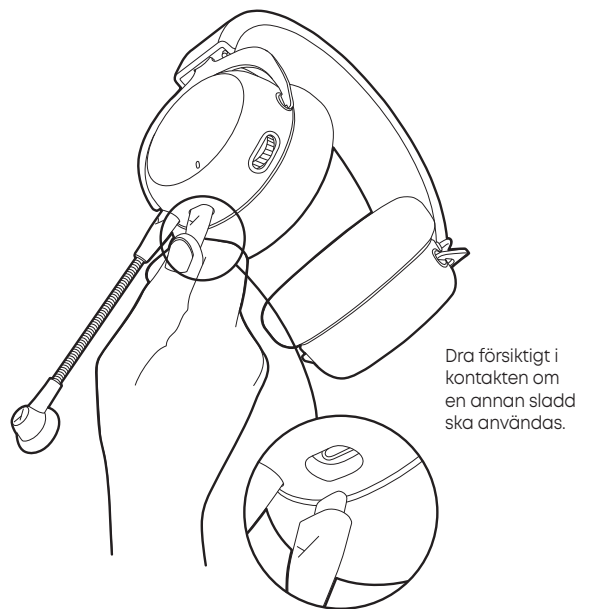
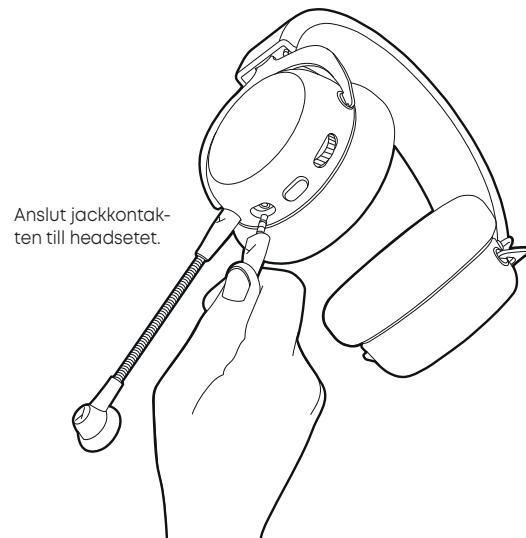

**ANSLUTA MIKROFON TILL HEADSET****ANSLUTA SLADD TILL HEADSET**

## ANSLUTNINGSSLADD MED FYRPOLIGT JACK

- ▶ Sätt i den platta fempoliga jackkontakten i headsetet och den runda fyrpoliga jackkontakten i din enhet, t.ex. konsoler, externa ljudkort, bärbara datorer, surfplattor etc.
- ▶ Använd en passende adapter för enheter med 6,35 mm anslutning. Se till att det är en fyrpolig adapter eftersom mikrofonen inte fungerar med en trepolig TRS adapter.
- ▶ **Se upp: Anslut bara hörlurssladdens jackkontakt till ett hörlursuttag!** Om du ansluter headsetet till andra jackanslutningar kan det skadas.

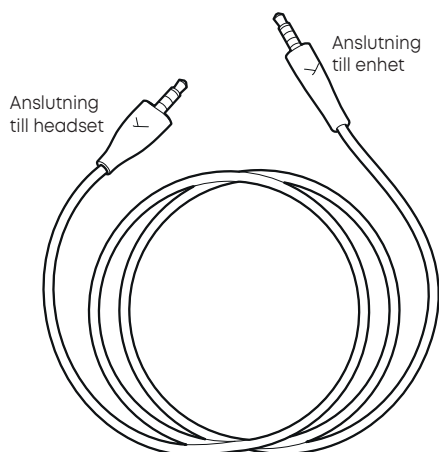

## AKTIVERA/AVAKTIVERA MIKROFONENS LJUDAVSTÄNGNING

- ▶ Tryck på knappen för att stänga av eller upphäva mikrofonens ljud.
- ▶ När ljudavstängningen är aktiverad är knappen vänd utåt.
- ▶ När ljudavstängningen är avaktiverad är knappen vänd inåt.

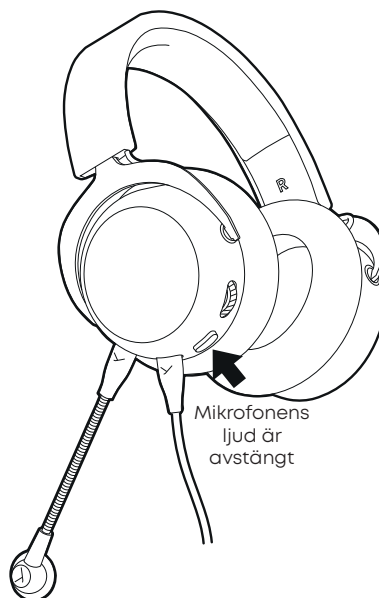

## ANSLUTNINGSSLADD MED 2 ST. TREPOLIGA JACK

- ▶ Sätt i den platta fempoliga jackkontakten i headsetet och de båda runda trepoliga jackkontaktarna i en hörlursutgång och mikrofoningång på en dator eller bärbar dator som har ett 3,5 mm kombiuttag.
- ▶ Använd en av våra adapterar eller annan passende adapter för enheter med 6,35 mm anslutning.
- ▶ **Se upp: Anslut bara sladdens runda trepoliga jackkontakt till ett hörlurs- och mikrofonuttag!** Om du ansluter headsetet till andra jackanslutningar kan det skadas.

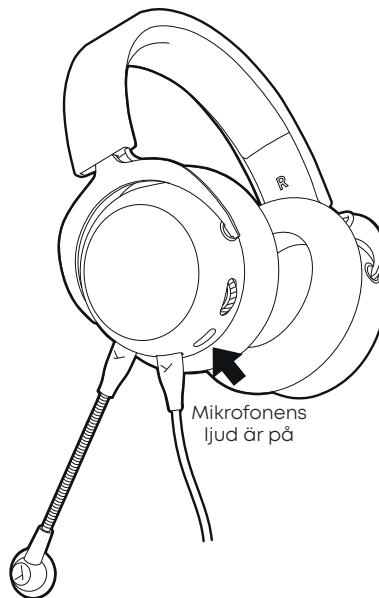
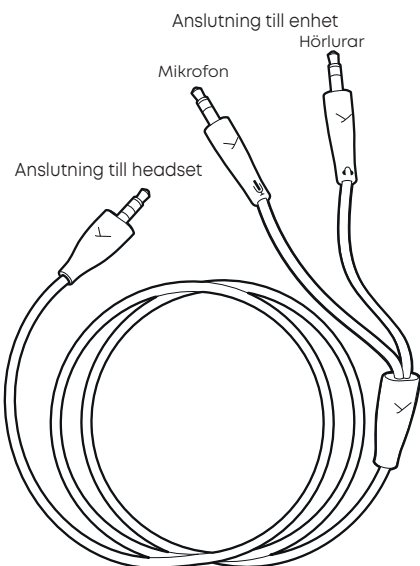

**BYTA ÖRONKUDDE**

- ▶ Vrid öronkudden försiktigt medurs för att ta av den.

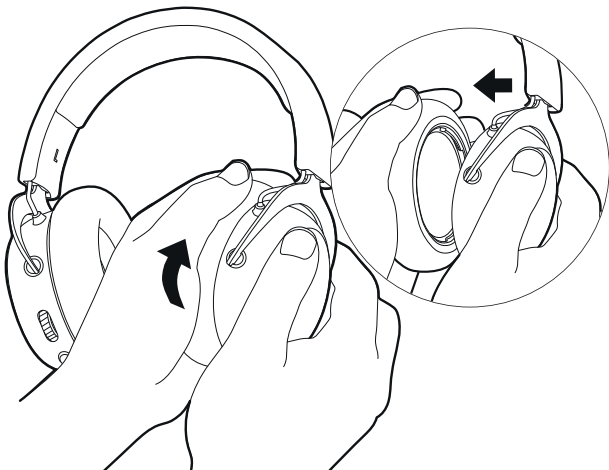

Vrid moturs och ta av den.

- ▶ Sätt på en ny öronkudde på det orangea höljet och vrid försiktigt tills det fastnar.

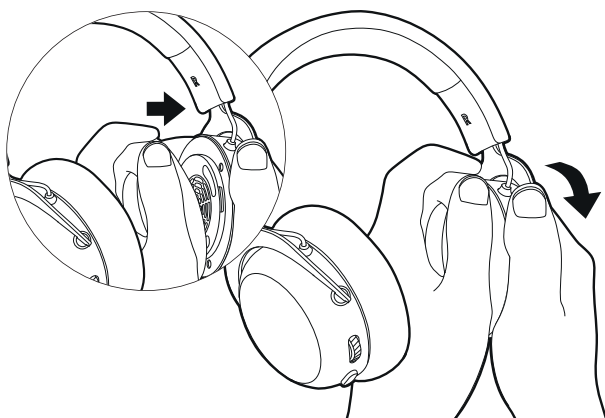

Sätt på en ny öronkudde och vrid medurs.

**STÄLLA IN VOLYMEN**

- ▶ Vrid enkelt reglaget uppåt för att höja volymen.
- ▶ Vrid reglaget nedåt för att sänka volymen.

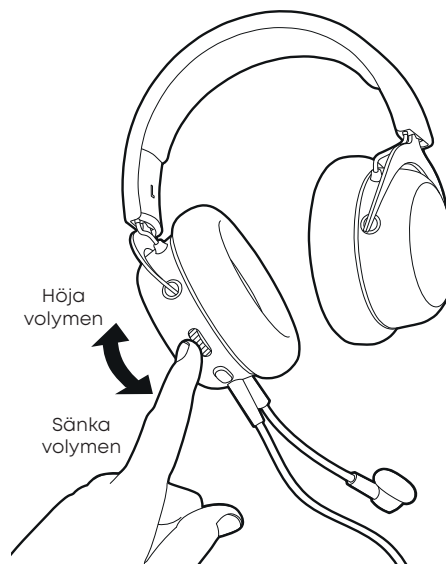
**TEKNISKA DATA****Hörlurar**

Omvandlarprincip	dynamisk
Arbetsprincip	stängd
Typ av koppling på örat	örontäckande
Överföringsområde	5 - 30.000 Hz
Impedans	32 Ω
Max. ljudnivå	
@1 mW / 500 Hz	116 dB SPL
Förvrängningsfaktor	< 0,5%
Presskraft	4,5 N
Anslutning	Fempolig minijackkontakt (3,5 mm)
Vikt (hörlurar)	296 g

**Mikrofon**

Omvandlarprincip	Elektretkondensator
Kapseldiameter	9,9 mm
Riktningsegenskaper	Njurformad
Överföringsområde	5 - 18.000 Hz
Max. ljudnivå	118 dB
Signal/brusförhållande	67 dB

**СОДЕРЖАНИЕ**

Правила техники безопасности.....	33
Обслуживание.....	33
Комплект поставки.....	33
Принадлежности / запасные части.....	33
Уход.....	33
Утилизация.....	33
Подключение микрофона к гарнитуре.....	34
Подключение провода к гарнитуре.....	34
Соединительный провод со штекером с 4 контактами.....	35
Соединительный провод со штекером с 2 x 3 контактами.....	35
Включение/выключение микрофона.....	35
Замена амбушюр.....	36
Регулировка громкости.....	36
Технические данные.....	36



оздравляем с покупкой! Мы надеемся, что гарнитура MMX 100 производства beyerdynamic доставит вам много радости.

Мы просим вас перед началом использования устройства уделить некоторое время внимательному прочтению этого руководства.

## ENJOY THE SOUND!

Your beyerdynamic Team

## ПРАВИЛА ТЕХНИКИ БЕЗОПАСНОСТИ



### Опасность травм

- ▶ Мы напоминаем, что слишком высокая громкость и слишком большая продолжительность прослушивания могут стать причиной повреждения органов слуха. Повреждения органов слуха всегда необратимы. Лицам, страдающим от звона в ушах, рекомендуется отказаться от использования наушников или снизить громкость при прослушивании.
- ▶ При начале использования наушников необходимо снизить громкость (Volume) до минимума. Регулировку громкости следует производить только после того, как вы наденете наушники.



### Опасность для жизни

- ▶ При ношении наушников резко снижается способность воспринимать внешние раздражители. Использование наушников участниками дорожного движения чрезвычайно опасно. Способность слышать пользующегося наушниками лица не должна снижаться до опасного для участников дорожного движения уровня. Также просим учесть, что наушники ни при каких обстоятельствах не следует носить участникам дорожного движения, особенно при нахождении в зоне действия потенциально опасных механизмов и рабочего оборудования.
- ▶ Кроме того, следует избегать использования наушников в ситуациях, **не** допускающих ограничения возможностей слуха, например, при пересечении железнодорожных путей или на строительной площадке.

### Ответственность / применение по назначению

- ▶ Запрещается использовать изделие способами, отличающимися от описанного в настоящем руководстве.
- ▶ beyerdynamic не принимает на себя ответственность в случае использования изделия и принадлежностей не по назначению.

## ОБСЛУЖИВАНИЕ

- ▶ При необходимости технического обслуживания следует обращаться к авторизованному техническому специалисту или непосредственно в: **beyerdynamic Service- und Logistik Center Центр техобслуживания и логистики beyerdynamic Эл. почта: [service@beyerdynamic.de](mailto:service@beyerdynamic.de)**
- ▶ Ни в коем случае не вскрывайте наушники самостоятельно, так как в этом случае вы теряете право на гарантийное обслуживание.

## КОМПЛЕКТ ПОСТАВКИ

- ▶ 1 кабель-переходник со штекером, 5 конт. / 4 конт. (3,5 мм), 1,2 м, для подключения гарнитуры к мобильным устройствам
- ▶ 1 кабель-переходник со штекером, 5 конт. / 2 x 3 конт. (3,5 мм), 2 м, для подключения гарнитуры к компьютеру или консоли
- ▶ 1 устройство защиты от шума для микрофона

## ПРИНАДЛЕЖНОСТИ / ЗАПАСНЫЕ ЧАСТИ

- ▶ Информация о принадлежностях и запасных частях: **[www.beyerdynamic.com](http://www.beyerdynamic.com)**
- ▶ Если у вас возникли технические вопросы или вам нужна дополнительная информация, посетите наш сайт с ответами на часто задаваемые вопросы по адресу: **[support.beyerdynamic.com](http://support.beyerdynamic.com)**

## УХОД

- ▶ Для очистки поверхностей необходимо использовать мягкую салфетку, смоченную водой.
- ▶ Необходимо следить за тем, чтобы в гарнитуру не проникала вода.
- ▶ Запрещается использовать чистящие средства, содержащие растворители.
- ▶ **Строго** запрещается использовать для очистки **пылесос**, так как это может привести к неустраняемым повреждениям наушников.

## УТИЛИЗАЦИЯ

- ▶ По завершении эксплуатации это изделие не утилизируется вместе с бытовым мусором, а сдается через пункт сбора отслужившего электрического и электронного оборудования для вторичного использования.
- ▶ На это указывает символ на изделии, в инструкции по эксплуатации или на упаковке.



**ПОДКЛЮЧЕНИЕ МИКРОФОНА  
К ГАРНИТУРЕ**

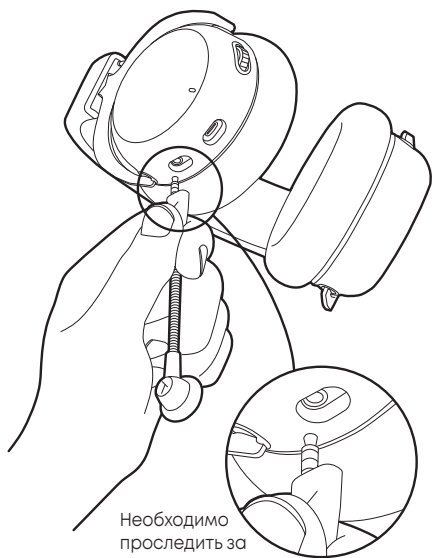

Необходимо проследить за положением штекера.

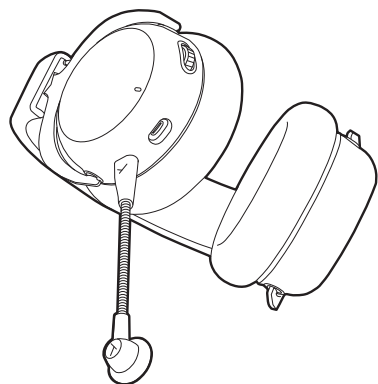

**ПОДКЛЮЧЕНИЕ ПРОВОДА  
К ГАРНИТУРЕ**



Подключение штекера к гарнитуре.

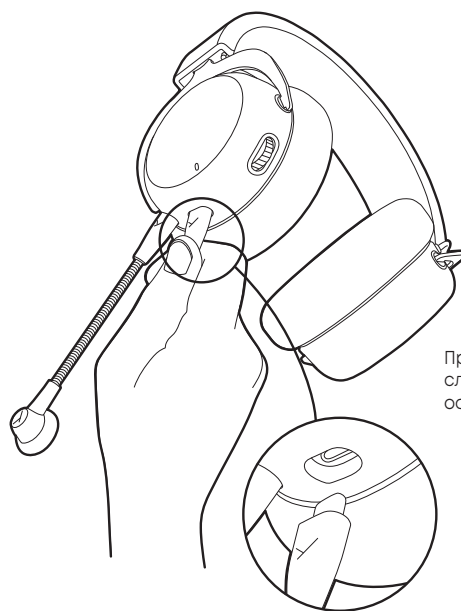

При замене провод следует извлекать с осторожностью.

## СОЕДИНИТЕЛЬНЫЙ ПРОВОД СО ШТЕКЕРОМ С 4 КОНТАКТАМИ

- ▶ Плоский штекер с 5 контактами подключается к гарнитуре, а круглый штекер с 4 контактами — к консолям, внешним звуковым картам, ноутбукам, планшетом и т.д.
- ▶ Для подключения к устройству с разъемом 6,35 мм необходимо использовать стандартный адаптер. Следует выбрать адаптер с 4 контактами, так как с адаптером TRS с 3 контактами микрофон работать не будет.
- ▶ **Осторожно: Штекер кабеля наушников следует подключать только к разъему наушников!** Подключение другого штекера может привести к повреждению гарнитуры.



## ВКЛЮЧЕНИЕ/ВЫКЛЮЧЕНИЕ МИКРОФОНА

- ▶ Нажмите кнопку, чтобы выключить или включить микрофон.
- ▶ При выключенном микрофоне кнопка выступает над поверхность.
- ▶ При включенном микрофоне кнопка утоплена.

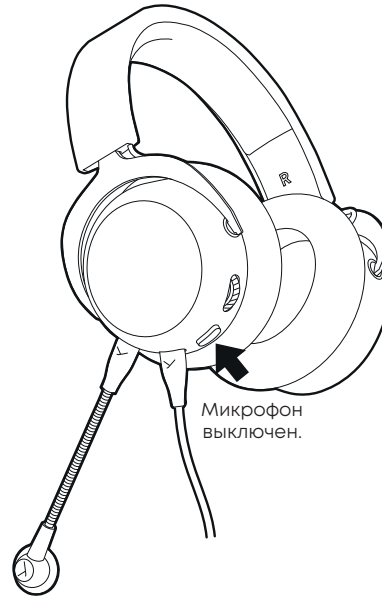

## СОЕДИНИТЕЛЬНЫЙ ПРОВОД СО ШТЕКЕРОМ С 2 X 3 КОНТАКТАМИ

- ▶ Плоский штекер с 5 контактами подключается к гарнитуре, а два круглых штекера с 3 контактами — к выходу для наушников и входу для микрофона компьютера или ноутбука с комбинированным разъемом 3,5 мм.
- ▶ Для подключения к устройству с разъемом 6,35 мм необходимо использовать один из наших адаптеров или стандартный адаптер другого производителя
- ▶ **Осторожно: круглый штекер провода с 3 контактами следует подключать только к разъему наушников и микрофона!** Подключение другого штекера может привести к повреждению гарнитуры.

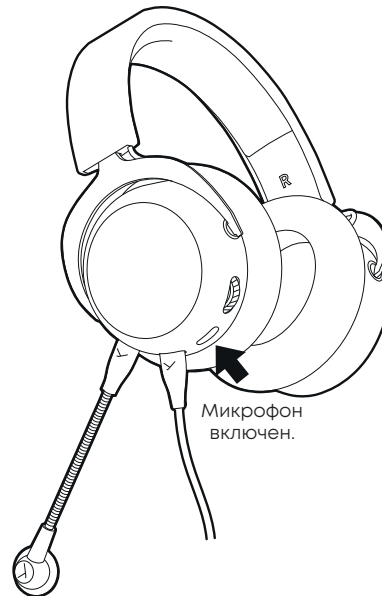
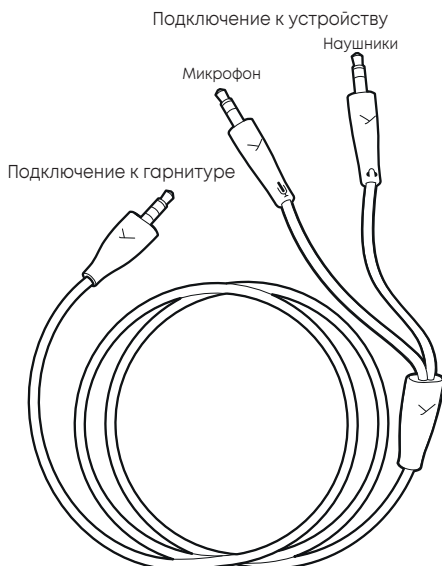

### ЗАМЕНА АМБУШЮР

- ▶ Осторожно поверните амбушюру против часовой стрелки и снимите ее.

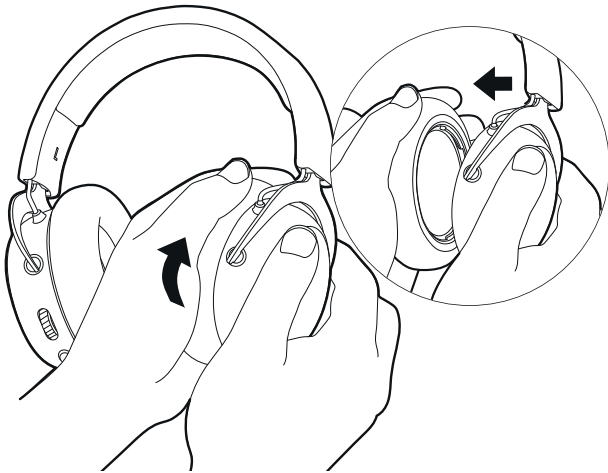

Повернуть против часовой стрелки и снять.

- ▶ Установите новую амбушюру на оранжевый корпус и осторожно поверните ее по часовой стрелке таким образом, чтобы амбушюра оказалась надежно закреплена.

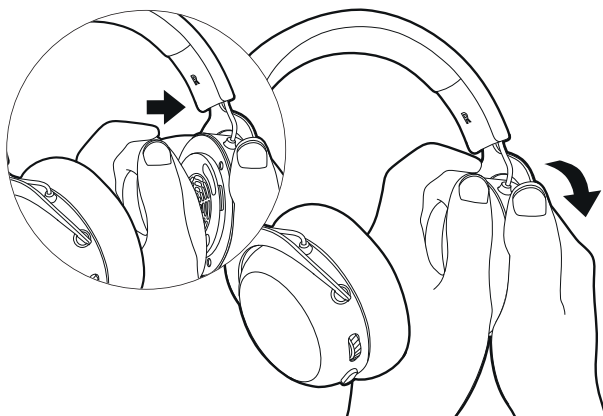

Установить новую амбушюру и повернуть ее по часовой стрелке.

### РЕГУЛИРОВКА ГРОМКОСТИ

- ▶ Для увеличения громкости достаточно повернуть колесико управления вверх.
- ▶ Для уменьшения громкости следует повернуть колесико управления вниз.



### ТЕХНИЧЕСКИЕ ДАННЫЕ

#### Наушники

Принцип преобразования	..... динамический
Принцип работы	..... замкнутый
Тип конструкции чашек	..... замкнутый
Диапазон передачи	..... от 5 до 30 000 Гц
Номинальное сопротивление	..... 32 Ом
Макс. уровень звукового давления	
@1 мВт / 500 Гц	..... 116 дБ SPL
Коэффициент нелинейных искажений	..... < 0,5%
Усилие прижима	..... 4,5 Н
Подсоединение	..... Миништекер с 5 конт. (3,5 мм)
Масса (наушники)	..... 296 г

#### Микрофон

Принцип преобразования	..... электретный конденсаторный
Диаметр корпуса	..... 9,9 мм
Характеристика направленности	..... кардиоидная
Диапазон передачи	..... от 5 до 18 000 Гц
Макс. уровень звукового давления	..... 118 дБ
Отношение сигнал/шум	..... 67 дБ

**목차**

안전상의 주의사항..... 38

서비스 ..... 38

제공 범위..... 38

액세서리 / 예비 부품 ..... 38

관리..... 38

폐기..... 38

헤드셋에 마이크 연결 ..... 39

헤드셋에 케이블 연결 ..... 39

3극 잭이 2개 있는 연결 케이블 ..... 40

4극 잭이 있는 연결 케이블..... 40

마이크 음소거 활성화/비활성화..... 40

이어패드 교체하기..... 41

볼륨 조절..... 41

기술 자료..... 41

저희 제품을 선택해 주셔서 감사합니다. beyerdynamic의 MMX 100 헤드셋과 즐거운 시간을 보내시기 바랍니다.

제품을 사용하기 전에 시간을 내어 이 정보를 주의 깊게 읽으십시오.

**ENJOY THE SOUND!**

**Your beyerdynamic Team**

**안전상의 주의사항**



**상해 위험**

- ▶ 너무 높은 볼륨으로 장시간 청취할 경우 청각이 손상될 수 있습니다. 청각이 손상되면 저하된 청력이 회복되지 않습니다. 이명이 있는 경우 헤드폰을 사용하지 않거나 볼륨을 줄이는 것이 좋습니다.
- ▶ 헤드폰을 사용할 때 음량(볼륨)이 최소로 설정되어 있는지 확인하십시오. 헤드폰을 쓴 후 음량을 조절하십시오.



**생명의 위험**

- ▶ 헤드폰은 외부 음향의 인지력을 급격하게 감소시킵니다. 거리에서 헤드폰을 사용할 경우 위험이 발생할 확률이 높습니다. 교통안전에 위험이 될 정도의 높은 볼륨으로 헤드폰을 사용하면 안 됩니다. 이 밖에도 거리에서, 특히 위험 가능성이 있는 기계 및 장치로 작업하는 영역에서 헤드폰을 사용하지 않아야 합니다.
- ▶ 또한 철도 건널목을 건널 때나 공사장에서와 같이 청력을 방해받지 **않아야** 말아야 하는 상황에서는 인이어 헤드폰의 사용을 삼가십시오.

**책임 규정에 따른 사용**

- ▶ 본 제품 설명서의 설명과 다르게 제품을 사용하지 마십시오.
- ▶ 제품 및 액세서리를 규정과 다르게 사용하는 경우 beyerdynamic은 책임지지 않습니다.

**서비스**

- ▶ 서비스가 필요한 경우에는 인증을 받은 전문 작업자 또는 다음 주소로 직접 연락하십시오:  
**beyerdynamic Service- und Logistik Center**  
**서비스 물류 센터**

**이메일:**

- ▶ 헤드폰을 절대로 직접 분해하지 마십시오. 이 경우에는 모든 보증 청구가 소멸됩니다.

**제공 범위**

- ▶ 5극/4극 잭 케이블(3.5mm), 1.2m, 모바일 장치에 헤드셋 연결용 1개
- ▶ 5극/2개의 3극 잭 케이블(3.5mm), 2m, 컴퓨터 또는 콘솔에 헤드셋 연결용 1개
- ▶ 마이크 팝 실드 1개

**액세서리 예비 부품**

- ▶ 액세서리 및 예비 부품은 다음 참조:  
**www.beyerdynamic.com**
- ▶ 기술 관련 문의 사항이 있거나 추가 정보가 필요한 경우 당사의 FAQ 웹사이트를 방문하십시오:  
**support.beyerdynamic.com**

**관리**

- ▶ 물에 적신 부드러운 천을 사용하여 표면을 청소하십시오.
- ▶ 헤드셋 안으로 물이 유입되지 않도록 유의하십시오.
- ▶ 용제가 포함된 세척제를 사용하지 마십시오.
- ▶ 헤드폰을 청소할 때 **절대 진공 청소기**를 사용해서는 안 됩니다. 이로 인해 헤드폰에 수리 불가한 손상이 발생할 수 있습니다.

**폐기**

- ▶ 본 제품은 수명이 다했을 때 일반 가정 쓰레기로 폐기하면 안 되고 전기 및 전자 기기의 재활용을 위한 반납처에 전달해야 합니다.
- ▶ 제품, 사용 설명서 또는 포장에 표시된 기호는 이와 같은 폐기 방법을 표시합니다.



헤드셋에 마이크 연결

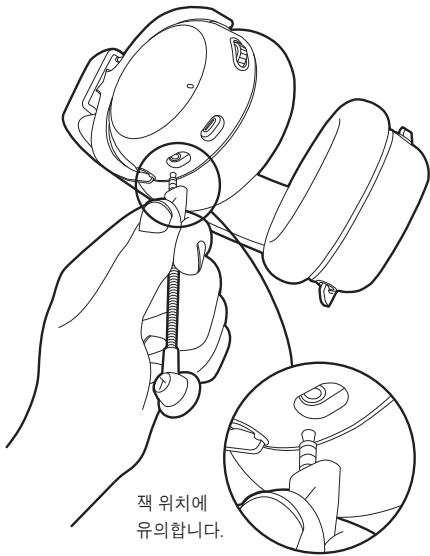

헤드셋에 케이블 연결

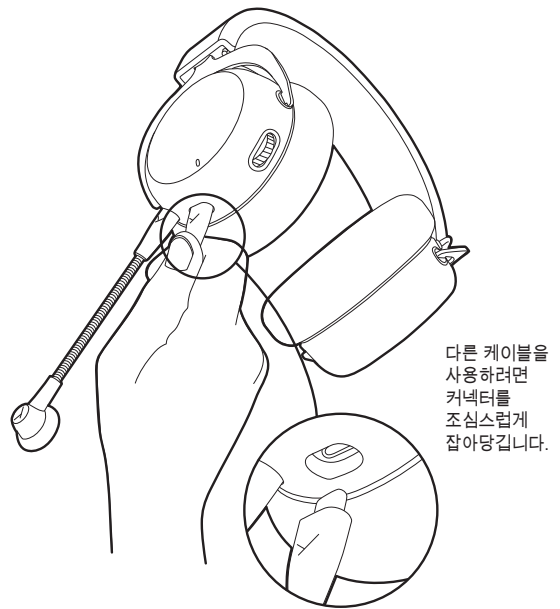
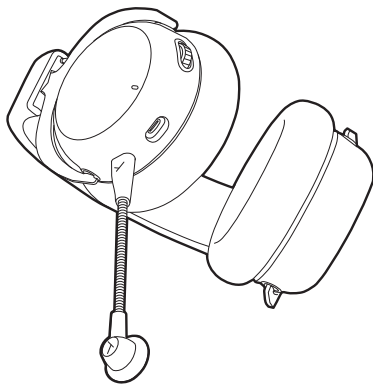

**극 잭이 있는 연결 케이블**

- ▶ 납작한 5극 잭 커넥터를 헤드셋에 연결하고 둥근 4극 잭 커넥터를 콘솔, 외부 사운드 카드, 노트북, 태블릿 등과 같은 장치에 연결하십시오.
- ▶ 6.35mm 연결부가 있는 장치의 경우 시중에서 판매되는 어댑터를 사용하십시오. 4극 어댑터인지 확인하십시오. 3극 TRS 어댑터의 경우 마이크가 작동하지 않습니다.
- ▶ **주의: 헤드폰 케이블의 오디오 잭을 헤드폰 단자에만 연결하십시오**  
헤드셋을 다른 잭 연결 포트에 연결하면 헤드셋이 손상될 수 있습니다.

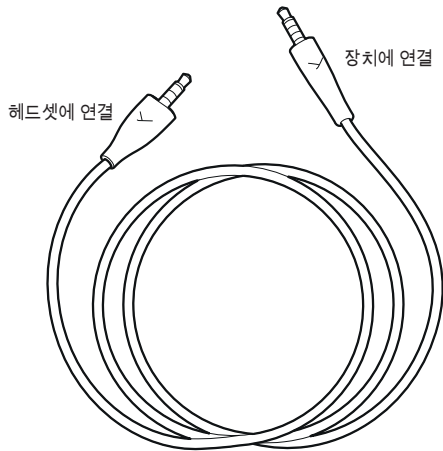

**마이크 음소거 활성화 비활성화**

- ▶ 마이크를 음소거하거나 음소거를 해제하려면 버튼을 누르십시오.
- ▶ 음소거가 활성화된 경우 버튼이 바깥쪽으로 튀어나와 있습니다.
- ▶ 음소거가 비활성화된 경우 버튼이 안쪽으로 들어가 있습니다.

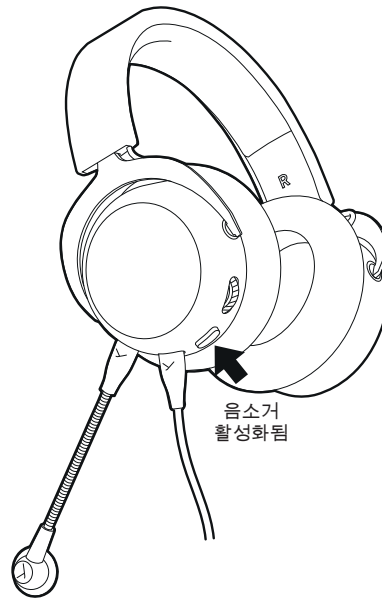

**극 잭이 개 있는 연결 케이블**

- ▶ 납작한 5극 잭 커넥터를 헤드셋에 연결하고 둥근 3극 잭 커넥터 2개를 3.5mm 콤비 잭이 있는 PC 또는 노트북의 헤드폰 출력부 및 마이크 입력부에 연결하십시오.
- ▶ 6.35mm 연결부가 있는 장치의 경우 당사 또는 타사 어댑터를 사용하십시오.
- ▶ **주의: 케이블의 둥근 핀 잭 커넥터는 헤드폰 및 마이크 소켓에만 연결하십시오** 헤드셋을 다른 잭 연결 포트에 연결하면 헤드셋이 손상될 수 있습니다.

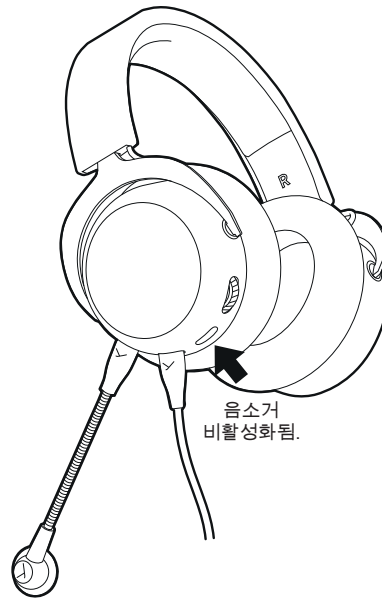
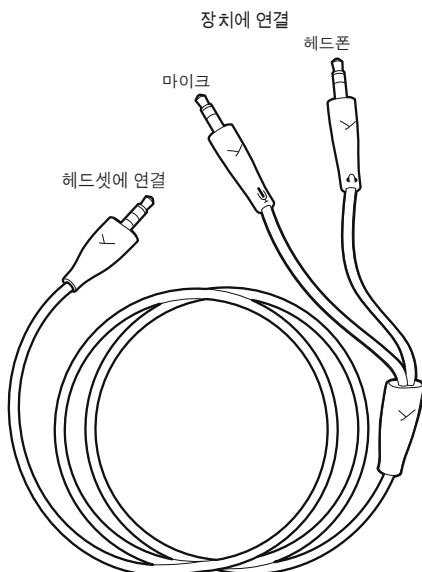



### 이어패드 교체하기

- ▶ 이어패드를 제거하려면 이어패드를 시계 반대 방향으로 조심스럽게 돌려 빼내십시오.

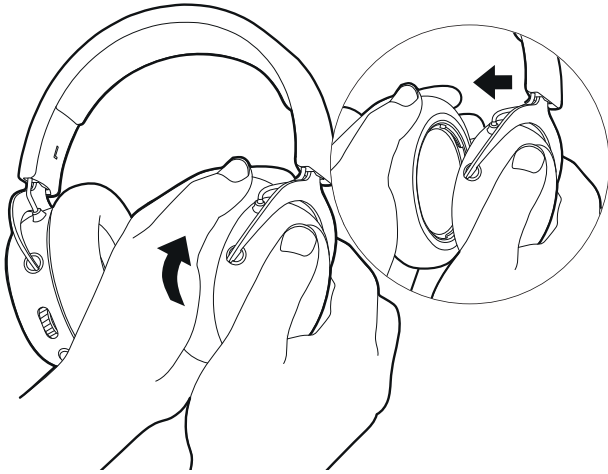

시계 반대 방향으로 돌려 빼냅니다.

- ▶ 새 이어패드를 주황색 하우스에 놓고 단단히 고정될 때까지 시계 방향으로 조심스럽게 돌리십시오.

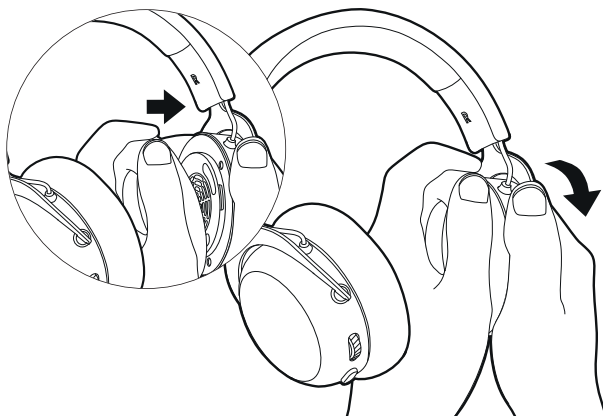

새 이어패드를 놓고 시계 방향으로 돌립니다.

### 볼륨 조절

- ▶ 볼륨을 높이려면 컨트롤 휠을 위쪽으로 돌리십시오.
- ▶ 볼륨을 줄이려면 컨트롤 휠을 아래쪽으로 돌리십시오.

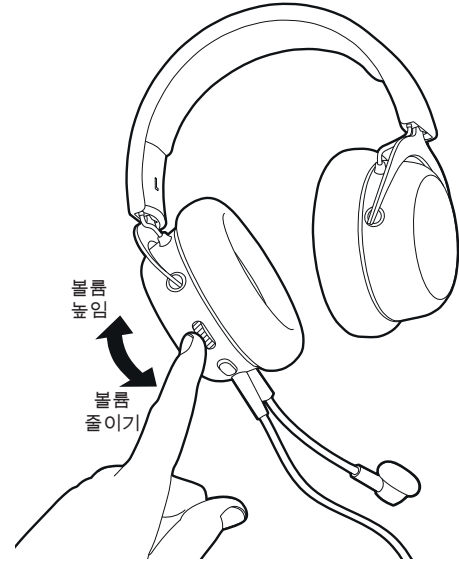

### 기술 자료

#### 헤드폰

컨버터원리	동적
작동 원리	밀폐형
착용 유형	오버이어
주파수 특성	5 - 30,000 Hz
장격 임피던스	32 Ω
최대 사운드 압력 레벨	
@1 mW / 500 Hz	116 dB SPL
왜곡률	< 0.5%
축압	4.5 N
연결	5극 미니 잭 커넥터(3.5mm)
무게(헤드폰)	296 g

#### 마이크

컨버터 원리	전자 콘덴서
캡슐 직경	9.9 mm
폴라 패턴	카디오이드
주파수 특성	5 - 18,000 Hz
최대 사운드 압력 레벨	118 dB
신호/잡음비	67 dB

## 目次

安全上のご注意.....	43
サービス.....	43
納品範囲.....	43
アクセサリ/交換部品.....	43
お手入れ.....	43
廃棄.....	43
マイクをヘッドセットに接続する.....	44
ケーブルをヘッドセットに接続する.....	44
マイクのミュート機能を有効/無効にする.....	45
4極プラグ付き接続ケーブル.....	45
2個の3極プラグ付き接続ケーブル.....	45
イヤークッションの交換.....	46
音量設定.....	46
技術データ.....	46

ございます！beyerdynamicのヘッドセット MMX 100 をお楽しみください。

本製品をご使用になる前に必ずこの情報をよくお読みください。

## ENJOY THE SOUND!

Your beyerdynamic Team

## 安全上のご注意



### 怪我の危険

- ▶ 大音量で長時間ヘッドホンを使用すると、聴力が損なわれる恐れがあります。損なわれた聴力は回復できません。耳鳴りの症状がある方は、ヘッドホンの使用をおやめになるか、音量を小さくしてご使用ください。
- ▶ ヘッドホンをご使用の際は、音量（ボリューム）が最小に設定されていることをご確認ください。音量調整はヘッドホンを装着してから行なってください。



### 生命の危険

- ▶ ヘッドホンを使用することにより、周囲の音を聴く能力が劇的に低下します。路上でヘッドホンを使用することにより、大変危険な状況が発生することがあります。使用者の聴覚を絶対に妨げてはならないとともに、道路交通に危険を及ぼしてもいけません。また、特に道路交通の中で、また危険を及ぼす恐れのある機械や装置を使用する作業領域等ではヘッドホンを使用しないでください。
- ▶ さらに、ヘッドホンが踏切や工事現場を横切の際等、聴力を妨げさせるべきでない状況では使用をお避けください。

### 請求責任 / 適切な使用方法

- ▶ 本製品説明書に記載されている以外の方法では本製品を使用しないでください。
- ▶ 本製品およびアクセサリを不適切な使用方法でご使用になった場合、beyerdynamic では責任を負いません。

## サービス

- ▶ 点検が必要な場合は、資格を持つ専門家または次までご連絡ください:  
**beyerdynamic Service- und Logistik Center**  
**beyerdynamic** サービスおよびロジスティック センターの  
**Eメール: [service@beyerdynamic.de](mailto:service@beyerdynamic.de)**
- ▶ 決してヘッドホンをご自分で分解しないでください。ご自分で分解された場合は、すべての保証が無効になります。

## 納品範囲

- ▶ 1 x 5極から4極へのプラグケーブル (3.5 mm)、1.2 m、モバイルデバイスへのヘッドセット接続用
- ▶ 1 x 5極から2個の3極へのプラグケーブル (3.5 mm)、2 m、パソコンまたはコンソールへのヘッドセット接続用
- ▶ 1 x マイク用ポッププロテクター

## アクセサリ/交換部品

- ▶ アクセサリと交換部品は以下でご覧いただけます:  
**[www.beyerdynamic.com](http://www.beyerdynamic.com)**
- ▶ 技術的なご質問またはその他の情報をご希望の場合には、弊社FAQウェブサイトをご覧ください:  
**[support.beyerdynamic.com](http://support.beyerdynamic.com)**

## お手入れ

- ▶ 表面のお手入れの際には、水で湿らせた柔らかい布をご使用ください。
- ▶ ヘッドセットに水分が入らないように注意してください。
- ▶ 溶剤を含む洗浄剤のご使用はお避けください。
- ▶ ヘッドホンのお手入れの際に掃除機をご使用になると、修復不能な破損が生じることがありますので、**掃除機は絶対に使用しないでください。**

## 廃棄

- ▶ 本製品は使用期限終了後、通常のご家庭ごみに廃棄することはできません。電気および電子機器のリサイクル回収場所までお持ちください。
- ▶ 製品、使用説明、包装にある次のシンボルが、本製品がリサイクル対象であることを示しています。



## マイクをヘッドセットに接続する

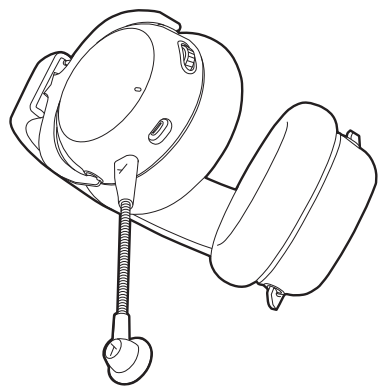
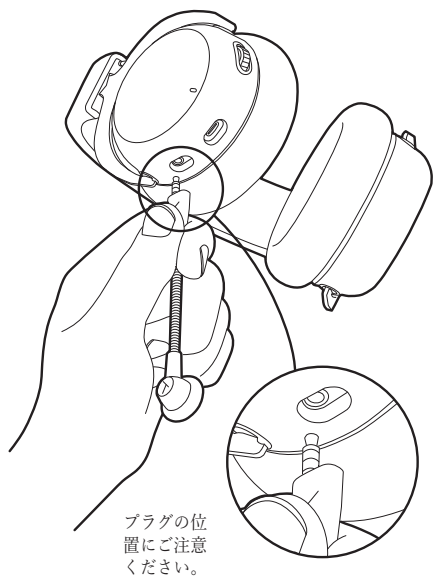

## ケーブルをヘッドセットに接続する

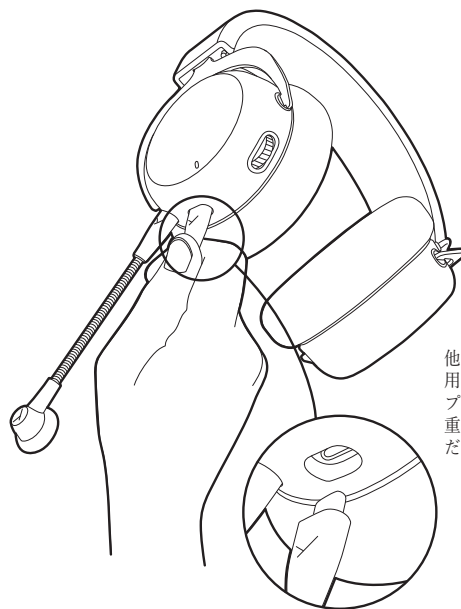

### 4極プラグ付き接続ケーブル

- ▶ 平型の5極プラグをヘッドセットに接続し、丸型の4極プラグをコンソール、外部サウンドカード、ノートパソコン、タブレット等のデバイスに差し込んでください。
- ▶ 6.35 mmコネクタを装備したデバイスには、市販のアダプタを使用してください。この際、4極アダプタを必ず使用してください。3極TRSアダプタをご使用になるとマイクが機能しません。
- ▶ 注意：ヘッドホンケーブルのミニプラグは必ずヘッドホンジャックに接続してください！ヘッドセットを他のジャックに接続すると、破損することがあります。

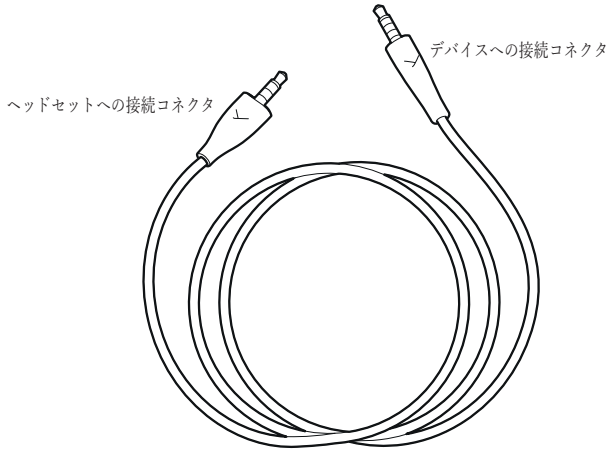

### マイクのミュート機能を有効/無効にする

- ▶ ボタンを押して、マイクのミュート機能をオンにしたり、解除したりします。
- ▶ ボタンが突出した状態にあるとき、ミュート機能はオンになっています。
- ▶ ボタンが押し込まれた状態にあるとき、ミュート機能は解除されています。

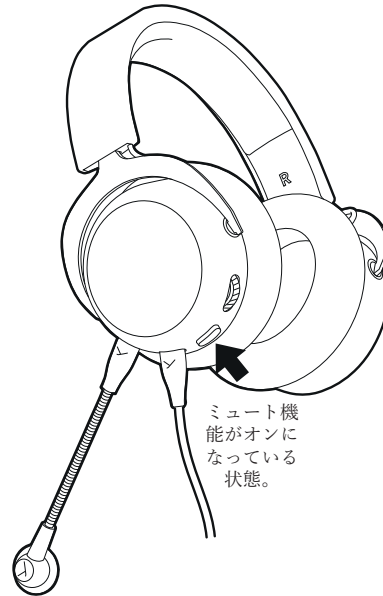

### 2個の3極プラグ付き接続ケーブル

- ▶ 平型の5極プラグをヘッドセットに接続し、2個の丸型の3極プラグを3.5mmコンビネーションジャックを装備したパソコンまたはノートパソコンのヘッドホン出力およびマイク入力に差し込んでください。
- ▶ 6.35 mmコネクタを装備したデバイスには、当社製または他社製のアダプタを使用してください。
- ▶ 注意：ケーブルにある丸型の3極プラグはヘッドホンジャックおよびマイクジャックにのみ接続してください！ヘッドセットを他のジャックに接続すると、破損することがあります。

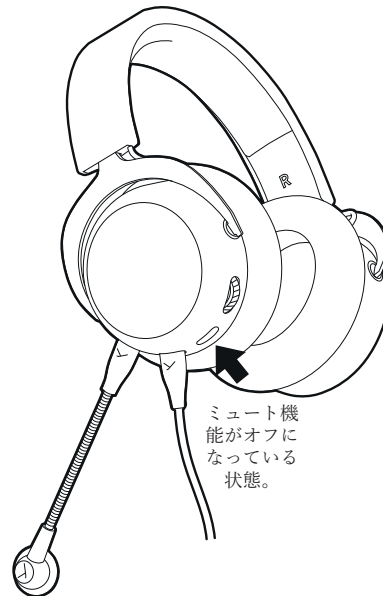
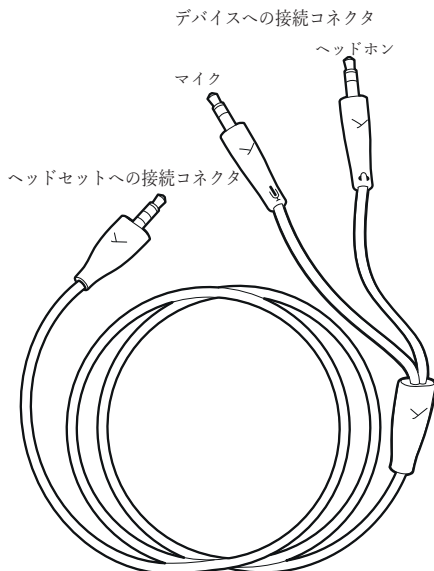

### イヤープッドの交換

- ▶ イヤープッドを慎重に反時計方向に回すと、これを取り外すことができます。

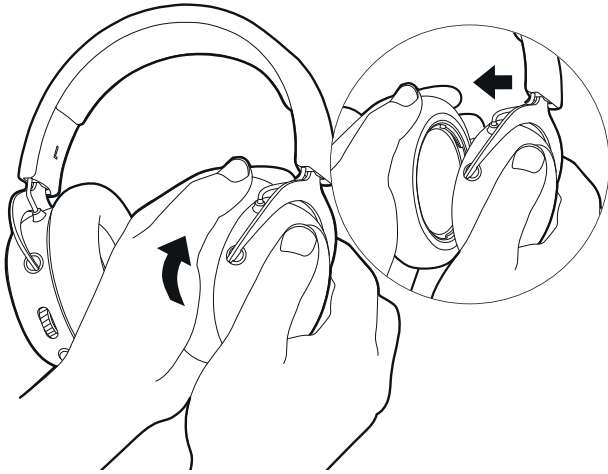

反時計方向に回して、取り外す。

- ▶ 新品のイヤープッドをオレンジ色のハウジングに置き、しっかりと固定されるまで慎重に時計方向に回します。

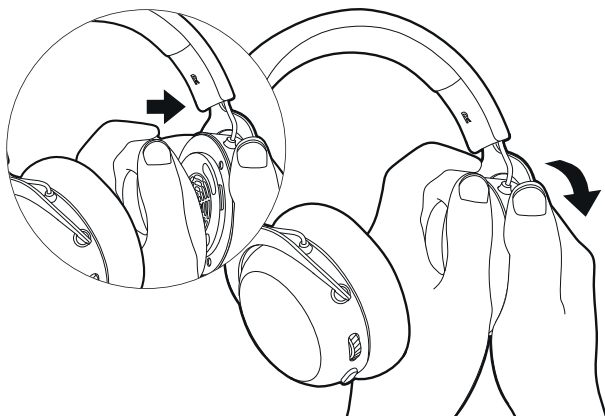

新品のイヤープッドを置き、時計方向に回す。

### 音量設定

- ▶ 音量を上げるには、操作ダイヤルを上へ回します。
- ▶ 音量を下げるには、操作ダイヤルを下へ回します。

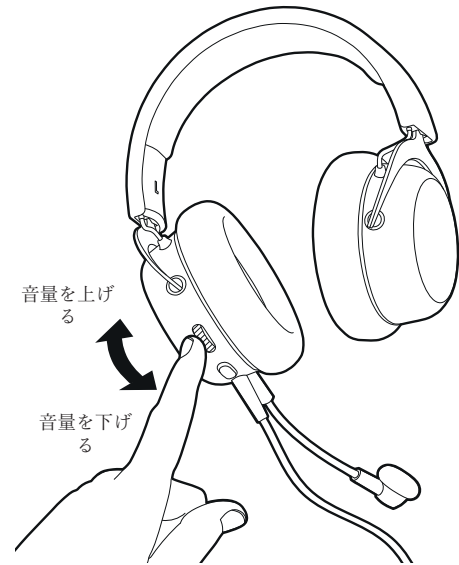

### 技術データ

ヘッドホン

変換原理	.....	ダイナミック
作動原理	.....	密閉型
装着方式	.....	オーバーイヤー
周波数特性	.....	5~30,000 Hz
インピーダンス	.....	32 Ω
最大感度		
@1 mW / 500 Hz	.....	116 dB SPL
歪み係数	.....	< 0.5%
圧力	.....	4.5 N
接続	.....	5極ミニプラグ(3.5 mm)
重量(ヘッドホン)	.....	296 g

### マイク

変換原理	.....	エレクトレットコンデンサー
カプセル直径	.....	9.9 mm
指向性	.....	カージオイド
周波数特性	.....	5~18,000 Hz
最大感度	.....	118 dB
信号/ノイズ幅	.....	67 dB

## 目录

安全注意事项 .....	48
服务 .....	48
随机清单 .....	48
配件 / 备件 .....	48
保养 .....	48
废弃处理 .....	48
头戴式耳机的麦克风连接方法 .....	49
头戴式耳机的转接线连接方法 .....	49
转接线带 4 针插头 .....	50
转接线带 2 组 3 针插头 .....	50
启用/禁用麦克风静音 .....	50
更换耳垫 .....	51
音量调节 .....	51
技术指标 .....	51

对您的初体验表示祝贺！我们希望拜雅 MMX 300 头戴式耳机为您带来愉悦体验。

请您在使用本产品前花些时间仔细阅读以下信息。

## ENJOY THE SOUND!

Your beyerdynamic Team

## 安全注意事项



### 受伤危险

- ▶ 请您注意，音量过高和收听时间过长可能对听力造成损害。听力损害往往表现为不可恢复的听觉障碍。若您患有耳鸣，最好避免使用耳机或在使用时降低播放音量。
- ▶ 请注意，在使用耳机时请将音量 (Volume) 调至最低。仅在将耳机佩戴妥当后调节音量。



### 生命危险

- ▶ 佩戴耳机会大大降低人对外界声音的感知能力。在道路交通环境下使用耳机存在极大的安全隐患。在任何情况下都应防止耳机音效严重影响使用者的听力，以免造成交通事故。此外，请您注意切勿在道路交通环境下尤其是在存在安全隐患的机器和工具的作用范围内使用耳机。
- ▶ 此外，**避免**在要求听力不受影响的情况下使用耳机，尤其是在横穿轨道交通岔路或在建筑工地上逗留时。

### 责任/合规使用

- ▶ 请按照本使用说明书中的规定正确使用该产品。
- ▶ 拜雅公司对用户因疏忽、不当、错误或未经制造商认可的用途而引起的产品损坏或人身伤害不承担任何责任。

## 服务

- ▶ 在需要提供相关服务时，请联系经授权的专业人员或直接联系：  
**beyerdynamic Service- und Logistik Center**  
拜雅服务和物流中心邮箱：  
**service@beyerdynamic.de**
- ▶ 切勿自行打开耳机，否则或导致质保失效。

## 随机清单

- ▶ 1 条具有 5 针兼 4 针的插孔线 (3.5 mm)，长度 1.2 m，用于将头戴式耳机插入移动设备
- ▶ 1 条具有 5 针兼 2 组 3 针的插孔线 (3.5 mm)，长度 2 m，用于将耳机插入电脑或游戏机
- ▶ 1 件麦克风防喷罩

## 配件 / 备件

- ▶ 配件和备件访问：  
**www.beyerdynamic.com**
- ▶ 若您遇到任何技术性问题或需要进一步的信息指导，请访问我们的常见问题网站：  
**support.beyerdynamic.com**

## 保养

- ▶ 使用柔软的湿布擦拭以进行表面清洁。
- ▶ 请注意，须防止耳机进水。
- ▶ 请勿使用含溶剂的清洁剂。
- ▶ **切勿使用吸尘器进行清洁**，否则会对耳机造成无法修复的损坏。

## 废弃处理

- ▶ 该产品在其使用寿命终止后不得作为普通生活垃圾进行废弃处理，而须投放至电气和电子设备回收中心。
- ▶ 产品、使用说明书或包装上的标记符号已对此作出相应提示





## 头戴式耳机的麦克风连接方法

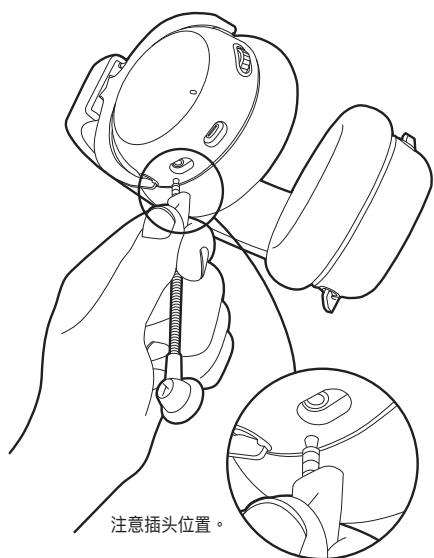

## 头戴式耳机的转接线连接方法

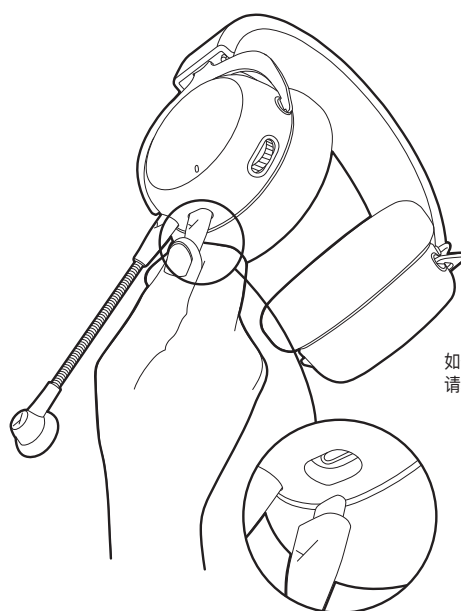
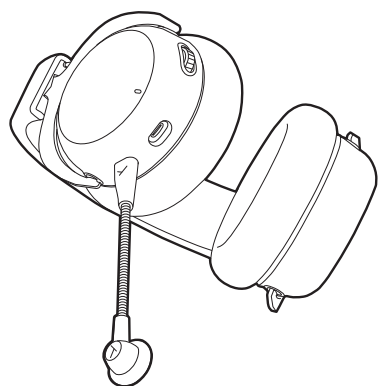

### 转接线带 4 针插头

- ▶ 将扁平 5 针耳机插头插入头戴式耳机并将圆形 4 针耳机插头插入您的设备如游戏机、外部声卡、笔记本、平板电脑等。
- ▶ 针对具有 6.35 mm 接口接头的设备，请使用市售适配器。注意需使用 4 针适配器，因为使用 3 针 TRS 适配器，麦克风将出现异常。
- ▶ **注意：仅可将耳机线插头插入耳机插孔！**  
如果将头戴式耳机插入其他插孔接口，可能会导致其损坏。

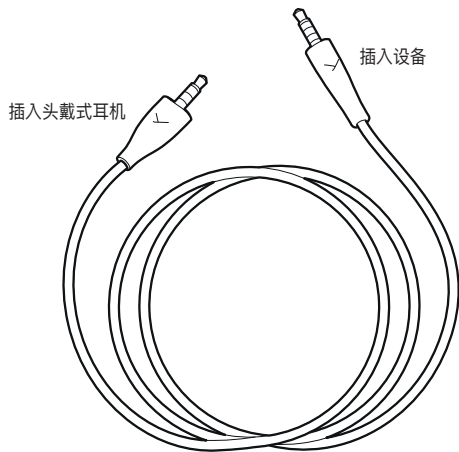

### 启用/禁用麦克风静音

- ▶ 按下该按键，可令麦克风静音或取消麦克风静音。
- ▶ 启用静音后，该按键保持朝外状态。
- ▶ 取消静音后，该按键为向内侧被按下状态。

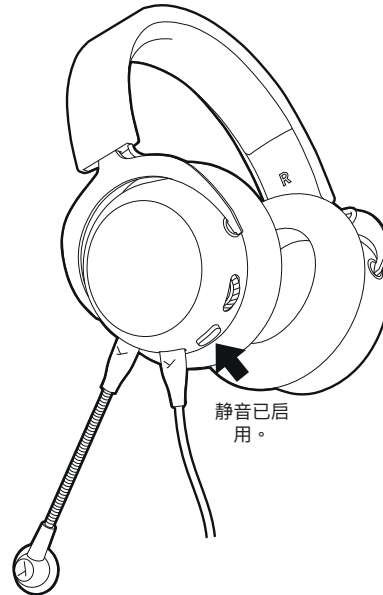

### 转接线带 2 组 3 针插头

- ▶ 将扁平 5 针耳机插头插入头戴式耳机并将两个圆形 3 针耳机插头（共用一个 3.5 mm 组合插口）插入 PC 或笔记本的耳机插孔和麦克风输入端口。
- ▶ 针对具有 6.35 mm 接口接头的设备，请使用由我司或第三方提供的适配器。
- ▶ **注意：转接线圆形 3 针耳机插头仅可插入耳机孔和话筒孔！**  
如果将头戴式耳机插入其他插孔接口，可能会导致其损坏。

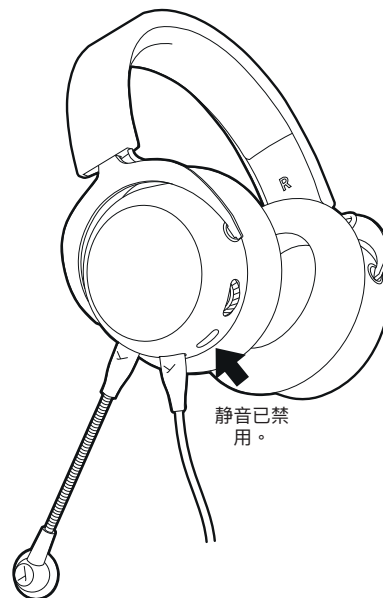
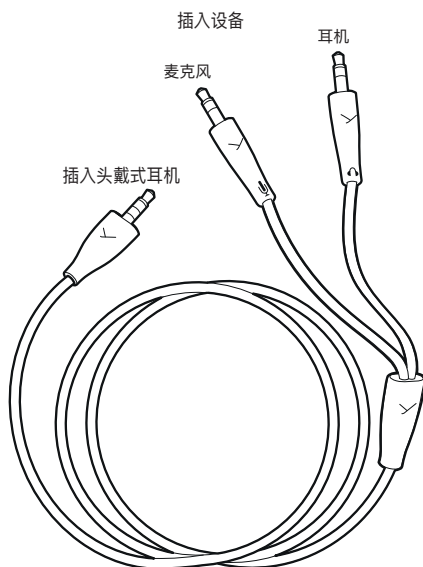

### 更换耳垫

- ▶ 摘掉耳垫时需要小心地沿逆时针方向转动而后将其取下。

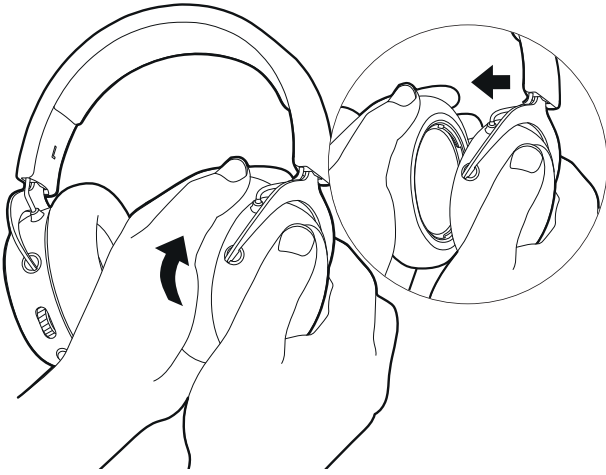

沿逆时针方向转动并取下。

- ▶ 将新耳垫放置在橙色外壳上，小心地沿顺时针方向转动，直至其固定就位。

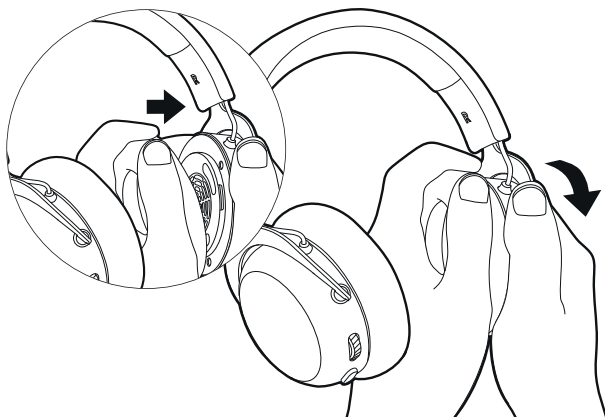

放置新耳垫并沿顺时针方向转动。

### 音量调节

- ▶ 仅需向上转动滚轮即可提高音量。
- ▶ 仅需向下转动滚轮即可降低音量。

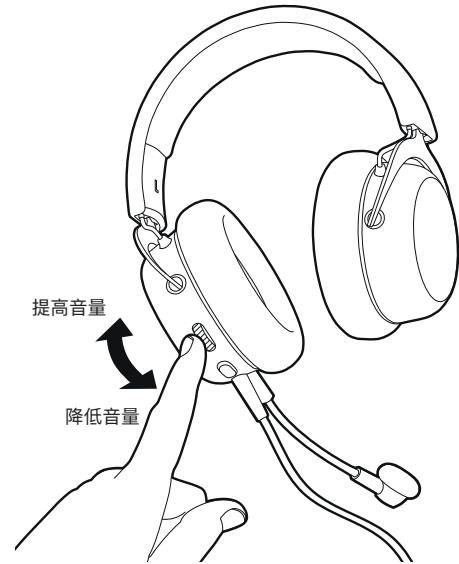

### 技术指标

#### 耳机

换能方式	.....	动圈式
工作原理	.....	封闭式
耳垫接触方式	.....	耳罩式
频率响应	.....	5 - 30 kHz
阻抗	.....	32 Ω
最大声压级		
@1 mW / 500 Hz	.....	116 dB SPL
畸变因数	.....	< 0.5%
压紧力	.....	4.5 N
连接方式	.....	5 极迷你插头 (3.5 mm)
重量 (耳机)	.....	296 g

#### 麦克风

换能方式	.....	电容式
胶囊圈铁直径	.....	9.9 mm
方向特性	.....	心形指向型
频率响应	.....	5 - 18 kHz
最大声压级	.....	118 dB
信号/信噪比	.....	67 dB

**your beyerdynamic**

**www.beyerdynamic.com**

**beyerdynamic GmbH & Co. KG**  
Theresienstraße 8 · 74072 Heilbronn / Germany  
**Phone** +49 7131 617-300 · **E-Mail** info@beyerdynamic.de

Weitere Vertriebspartner weltweit finden Sie im Internet unter [www.beyerdynamic.com](http://www.beyerdynamic.com)  
Abbildungen nicht vertragsbindend. Änderungen vorbehalten.

For further distributors worldwide, please go to [www.beyerdynamic.com](http://www.beyerdynamic.com)  
Non-contractual illustrations. Subject to change without notice.

EN-DE-FR-ES-IT-SV-RU-KO-JA-ZH 1 / MMX 100 / (11.21)

